

# 第32回 府中市フットサル大会 プログラム



2018年1月6日 : 少年の部、中学生の部、女子Fの部  
2018年1月7～8日 : 女子の部（A, B, C, D）  
壮年の部（A, B）、一般の部、シニアの部  
スーパーシニアの部

## 会 場

☆郷土の森総合体育館  
（市立総合体育館）  
☆本宿体育館  
☆白糸台体育館  
☆押立体育館  
☆日吉体育館

# スポーツくじ

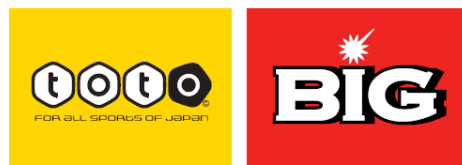

スポーツは育てることができる。

スポーツくじ(toto・BIG)の収益は、日本のスポーツを育てるために使われています。

2017年12月16日発行

# 第 32 回府中市フットサル大会 大会要項

**目的** 室内サッカーを通じて、各年齢層の青少年、女性、青年、壮年、シニアに幅広く適応したチーム編成とし、心身ともに健康でゆとりのある生涯スポーツを目指し、また、地域活性化の一環として市民はもとより、在勤、在学、在外国人も含め、相互の交流を深めると共に大会の一層の理解と推進を図ることを目的とする。

**期 日** 平成30年

1月6日(土) 少年の部、中学生の部、女子Fの部

(会場：本宿体育館・白糸台体育館・押立体育館・日吉体育館)

1月7日(日) 女子/A・B・C・D・壮年/A・B・一般・シニア・スーパーシニア

(会場：総合体育館・本宿体育館・白糸台体育館・押立体育館・日吉体育館)

1月8日(祝) 女子/A・B・C・D・壮年/A・B・一般・シニア・スーパーシニア

(会場：総合体育館)

(注)：チーム参加申込数が規定数を超えた場合、チーム構成(3)～(7)部門の一部、予選の試合日を、1月6日(土)に実施する場合があります

**会 場**

- ・総合体育館：府中市矢崎町 5-5 TEL 042-363-8111 (府中駅・バス・健康センター終点)
- ・本宿体育館：府中市本宿町 4-23 TEL 042-366-0831 (府中駅・バス・富士見通り/下車)
- ・白糸台体育館：府中市白糸台 1-50 TEL 042-363-1004 (多磨霊園駅・徒歩 10 分)
- ・押立体育館：府中市押立町 1-37 TEL 042-367-0750 (武蔵野台駅・徒歩 10 分)
- ・日吉体育館：府中市八幡町 3-8 TEL 042-363-2501 (東府中駅・徒歩 5 分)

**主 催** 府中市フットサル大会実行委員会

**主 管** NPO 法人府中 Y S S                      NPO 法人府中アスレティックフットボールクラブ

**後 援** FC 東京 



**協 力** 府中市少年サッカー連盟      府中市サッカー連盟

**参加資格**

- (1) 府中市内に在住、在勤、在学および市内クラブ等で日常活動している者で編成したチーム。
- (2) チーム代表者は、市内居住者で20歳以上の成人の方、チームに対して全責任を負える者。未成年者で構成された選手チームは、登録したチーム代表者が試合時、必ず、選手ベンチに帯同していること。
- (3) 参加全選手がいずれかのスポーツ傷害保険に加入していること。

**チーム構成**

1. 年齢層(平成30年4月1日起算)によるチーム編成とし、次の12部門別大会とする。

|      | 競技部門      | 参加数 | チーム構成条件                |
|------|-----------|-----|------------------------|
| (1)  | 少年の部      | 23  | 小学6年生を主体に編成したチーム       |
| (2)  | 中学生の部     | 23  | 中学在校生で編成したチーム          |
| (3)  | 一般男子の部    | 36  | 高校生以上で編成したチーム          |
| (4)  | 壮年の部男子<A> | 29  | 30歳以上で編成したチーム          |
| (5)  | 壮年の部男子<B> | 39  | 40歳以上で編成したチーム          |
| (6)  | シニアの部     | 18  | 50歳以上で編成したチーム(男女混合可)   |
| (7)  | スーパーシニアの部 | 8   | 60歳以上で編成したチーム(男女混合可)   |
| (8)  | 一般女子の部<A> | 6   | 女子15歳以上で編成したチーム        |
| (9)  | 女子の部<B>   | 22  | 30歳以上で編成したチーム          |
| (10) | 女子の部<C>   | 20  | 40歳以上で編成したチーム          |
| (11) | 女子の部<D>   | 4   | 選手全員が初級者で15歳以上で編成したチーム |
| (12) | 女子の部<F>   | 5   | 中学在校生で編成したチーム          |

2. 出場選手は二部門にまたがって登録することが出来ない。(違反した場合はチーム失格)
3. 登録選手の追加等の変更は抽選会の日(11月26日)まで認められるが、それ以降は出来ません。

#### 試合方法と競技規則

1. チーム5名(うちゴールキーパー1名含む)
2. 試合は予選リーグ、決勝トーナメント戦とする。
3. リーグ戦の順位決定は、勝点、得失点、総得点、対戦者間、抽選の順で決定する。
4. トーナメント戦で勝敗が決しない場合は、3本のPK戦とする。以降ノックアウト方式。
5. 競技規則は、フットサル競技規則に準じる。

#### その他

1. 競技者は「すねあて」を着用すること。
2. 競技者は「体育館シューズ」に必ず履き替えること。
3. 試合開始30分前までにチームは「受付」にて、登録選手の確認を受ける。
4. 試合開始30分前にチーム代表者は会場入り口受付で、ユニホーム色の確認を受ける。  
同系統色の場合は、時程表の左側チームが優先され、右側のチームは第2ユニホームか「ビブス」を着用する。(ビブスは、受付にて貸与いたします)
5. キックオフのコイントスは行わない。時程表の左側チームがオフィシャル席から見て左側エンドとし、キックオフを行う。
6. 大会中のけが、事故等については、当該チーム代表者・監督等の責任者に一任する。

表彰 優勝チームには賞状、楯、副賞を授与する。

第2位、第3位、第4位にはそれぞれ賞状、楯、副賞を授与する。

#### 大会事務局

府中市宮西町3-16-2 とよしまスポーツ内

電話 042-360-5281

FAX 042-360-5283

Email

toyosp@jcom.home.ne.jp

大会の結果については、次のURLで公開されます。

<http://www.fuchu-athletic.com/>  
(NPO法人府中アスレティックフットボールクラブ)

<http://park8.wakwak.com/~fyss/>  
(NPO法人府中YSS)

## 《重要注意事項》

府中市フットサル大会実行委員会

- 年 齢 詐 称
- ①チーム構成条件の年齢（平成30年4月1日起算）で出場しなければなりません。
  - ②年齢詐称（年齢を偽ること）で出場することは禁じます。対戦チームなどよりアピールがあったときには、当該選手の年齢を確認できる証明書（自動車運転免許証など）を提示いただき、年齢詐称が確認された場合は、当該チームを失格とします。

## 《注意事項》

府中市フットサル大会実行委員会

- 体 育 館 利 用
- ①体育館入場の際は、必ず体育館シューズに履き替えてください。
  - ②アリーナ以外（観覧席、ロビー等）は、ボールを使った練習はできませんのでご協力ください。
  - ③体育館内のゴミ箱は利用できません。ゴミは必ずお持ち帰りください。
- 受 付
- ①試合開始30分前までに、各会場の大会本部にて受付を済ませてください。
  - ②市立総合体育館では、試合開始30分前に、チーム代表者は、ユニホーム（シャツ、パンツ、ソックス）、GK用も1セット持参して、体育館入口、「受付」までお越しください。

（注1） 市立総合体育館競技場は、3ピッチで行います。  
第一体育室は、①第1ピッチ、②第2ピッチ  
第二体育室は、③第3ピッチ

（注2） 市立総合体育館放送設備の関係で、第一体育室と、第二体育室の放送が別々です。当該チームは、試合を行う体育館で待機してください。  
試合開始30～40分前に、チーム呼び出しを行います。  
試合を行う体育館入口「受付」で、ユニホーム確認を行います

（注3） 市立総合体育館以外の体育館では、放送設備がありません。必ず1時間前には会場にて待機してください。

選手の入場 ①限られた時間内で大会を運営しますので、ピッチ入退場の際は迅速に願います。前試合のハーフタイム5分前に集合し、ハーフタイム時に当該ピッチサイドに入り、エンドゾーンに入らずサイドライン後もしくは入口付近で待機してください。



図1. 次試合選手待機場所（総合体育館第一体育室の場合）

競技者の用具 ①ユニホーム（シャツ、パンツ、ソックス）スネ当てが無いと出場できません。  
ユニホームには、背番号をつけてください。背番号の無い選手は出場できません。  
ユニホームは正、副用意してください。サブのユニホームが用意できない場合はゼッケン（ビブス、背番号のあるもの）を用意してください。

(注) スーパーシニア、シニア、女子の部については、ジャージ、ハーフパンツ等での出場が可能です。

審判 ①審判割り当てがあるチームは、審判服、ホイッスル、カード（イエロー、レッド、グリーン）の用意を忘れずに願います。

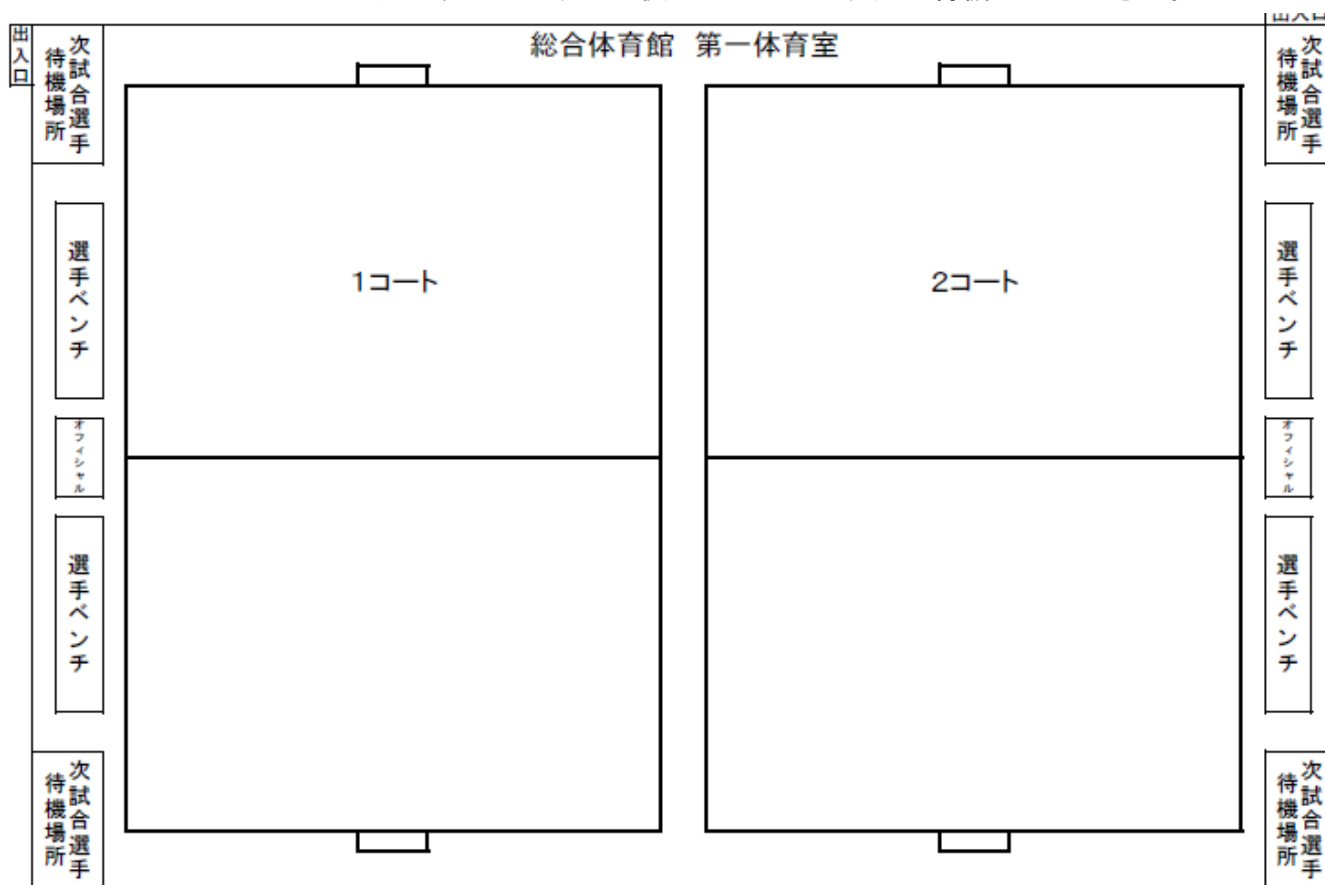
警告、退場 ①警告は、次の試合に持ち越さない。  
退場を命じられた選手は、その試合と次の1試合は出場できない。但し、その内容により、それ以降の処置は大会規律委員会で決定する。

その他 ①審判を指定されたチームが審判を出来ない場合は、当該試合の60分前まで本部に申し出てください。審判を放棄したチームは、それ以降チーム失格とすることがあります。  
②試合開始時刻に1チーム（5人）揃わないチームは、リーグ戦においては0-5の不戦敗とし、トーナメント戦では失格とする。  
③各体育館には、当日責任者がいますので、責任者の指示に従いスムーズなゲーム運営と体育館管理にご協力ください。

# 《 第 32 回 府 中 市 フ ッ ト サ ル 大 会 ト ー ナ メ ン ト 表 》

『平成30年1月6日』

## [少 年 の 部]

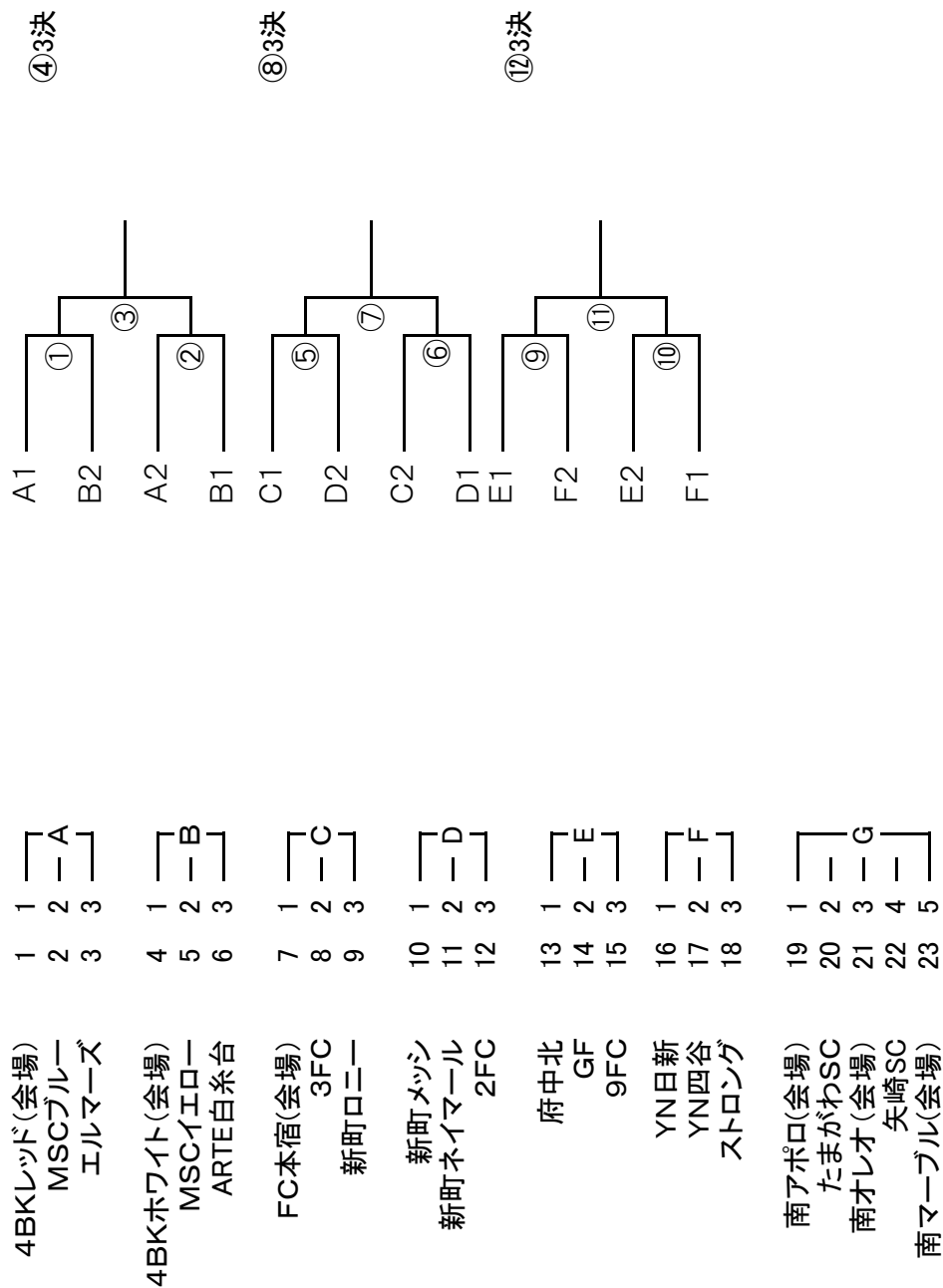

会場:A,Bブロック:白糸台体育館 C,Dブロック:本宿体育館 E,Fブロック:日吉体育館 Gブロック:押立体育館

# 《 第 32 回 府 中 市 フ ッ ト サ ル 大 会 ト ー ナ メ ン ト 表 》

『平成30年1月6日』

## [中学生の部]

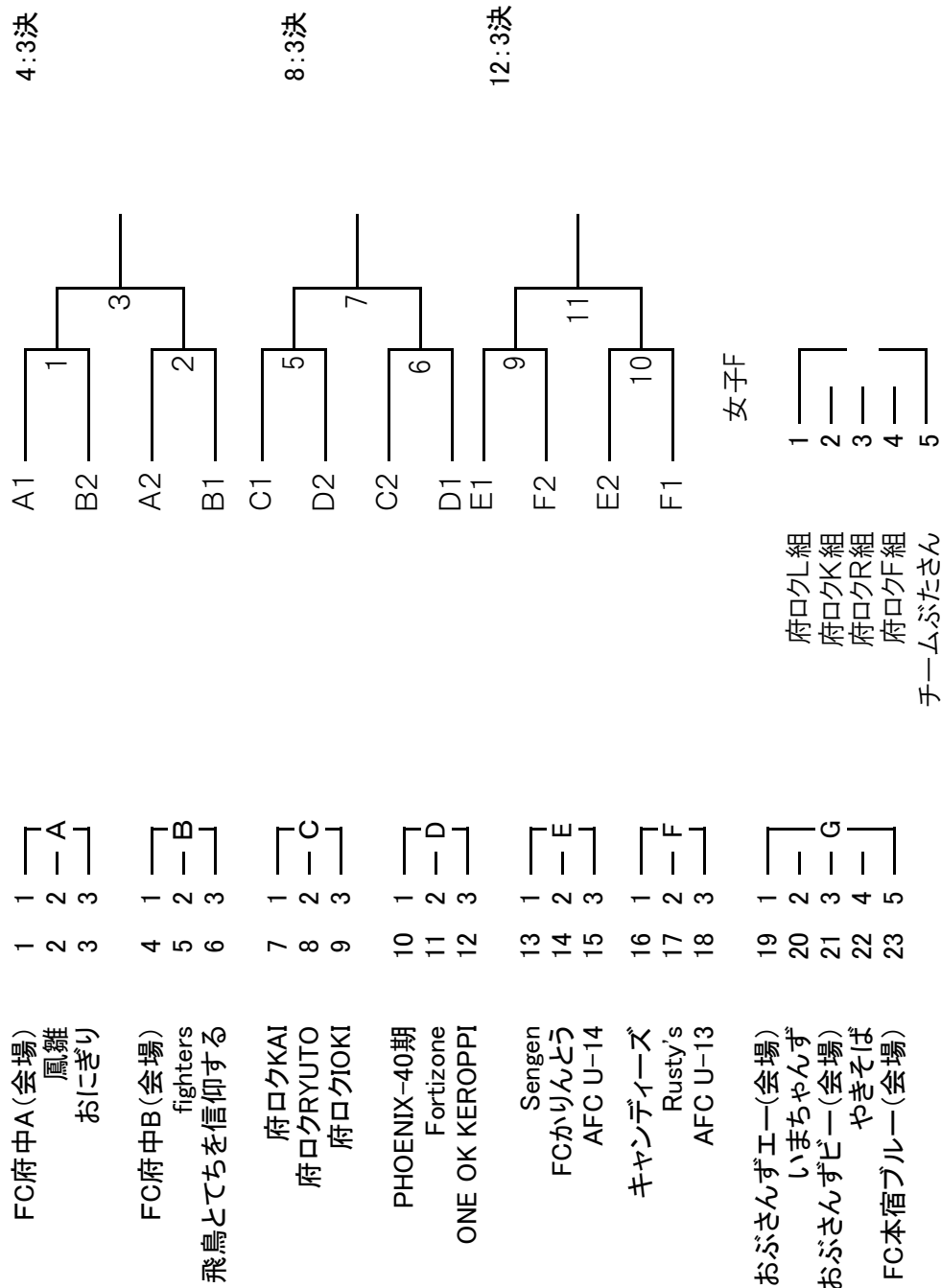

会場:A,Bブロック・女子F:白糸台体育館 C,Dブロック:押立体育館 E,Fブロック:日吉体育館 Gブロック:本宿体育館

# 《 第 32 回 府 中 市 フ ッ ト サ ル 大 会 ト ー ナ メ ン ト 表 》

『平成30年1月6・7・8日』

## 【一 般 の 部】

- FCハリヤー(1) 1
- さくらん坊ジュニア 2
- Junisoul 3
- ゆずこしよう 4
- FC MiNe 5
- トルメンタ 6
- 四谷FFC2 7
- Libertad 8
- 乳頭Fantasista 9
- ブラックサンダース 10
- 四谷FFC1 11
- FC 2nd 12
- AFC(会場) 13
- 新町モアイレンズ 14
- バルバロス 15
- 南町ノーマージン(会場) 16
- Minute Man 17
- ロニーコールマン 18
- 府中市役所SC 19
- フオリオ.スコット 20
- FCホツカジデ 21
- FC DESMADRE 22
- ペポチFC 23
- Born'86 24

- 1 25 ダービー(会場)
- ケ 26 サンダース315
- 3 27 domingo
- 1 28 miracolo(会場)
- コ 29 CAROL
- 3 30 FCキッカーズ
- 1 31 DAHLIA
- サ 32 ラッシー
- 3 33 ジャイアント・キリング
- 1 34 アニマルパル
- シ 35 ヤマダメルダ
- 3 36 踊るファミリーズ(3)

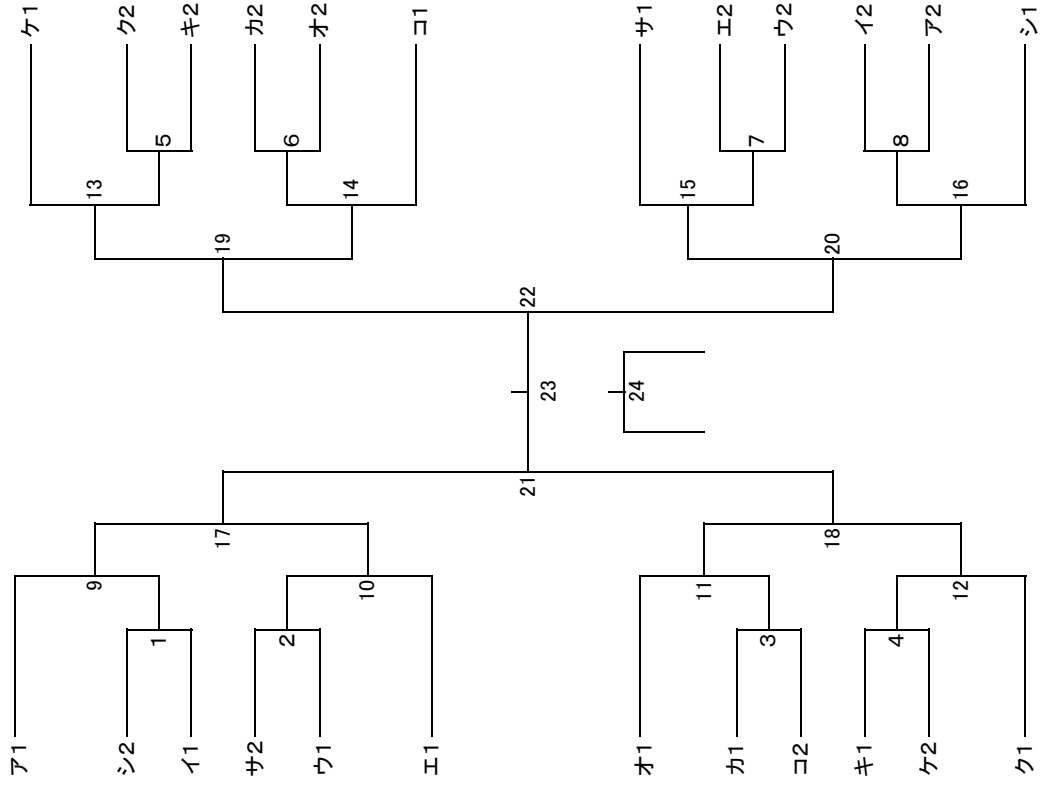

会場:カ・コ ブロック:押立体育館、その他ブロック:総合体育館



# 《 第 32 回 府 中 市 フ ッ ト サ ル 大 会 ト ー ナ メ ン ト 表 》

『平成30年1月7・8日』

## 【 社 年 A の 部 】

|              |    |   |   |   |
|--------------|----|---|---|---|
| FC VIVA(1)   | 1  | 1 | — | A |
| センターFC       | 2  | 2 | — | A |
| 千姫           | 3  | 3 | — | A |
| 新町メロンジャパン    | 4  | 1 | — | B |
| WPK          | 5  | 2 | — | B |
| フォルトナ        | 6  | 3 | — | B |
| FMFC A5      | 7  | 1 | — | C |
| びえるねず        | 8  | 2 | — | C |
| 鬼八           | 9  | 3 | — | C |
| サンバチオ        | 10 | 1 | — | D |
| 府中北FC        | 11 | 2 | — | D |
| オールスターズB     | 12 | 3 | — | D |
| Pink Rockets | 13 | 1 | — | E |
| team Varnos  | 14 | 2 | — | E |
| パラスーシ        | 15 | 3 | — | E |
| FC NOVE      | 16 | 1 | — | F |
| トラバース        | 17 | 2 | — | F |
| 土屋考古学研究所     | 18 | 3 | — | F |
| オールスターズA(3)  | 19 | 1 | — | G |
| ジェントス        | 20 | 2 | — | G |
| LEOPARDO     | 21 | 3 | — | G |
| コッツンタイムズ     | 22 | 1 | — | H |
| ダンディーズ星組     | 23 | 2 | — | H |
| ブルーラビッツ30    | 24 | 3 | — | H |
| キラークイーン      | 25 | 4 | — | H |
| ハイパータートルズ    | 26 | 1 | — | I |
| よつやーど        | 27 | 2 | — | I |
| 府中市役所SC      | 28 | 3 | — | I |
| たまがわ30       | 29 | 4 | — | I |

会場:総合体育館

## 【 社 年 B の 部 】

|                  |    |   |   |   |
|------------------|----|---|---|---|
| FALCOサザン(1)      | 1  | 1 | — | A |
| 府中市役所SC          | 2  | 2 | — | A |
| ミラクルフェニックス       | 3  | 3 | — | A |
| B's              | 4  | 1 | — | B |
| Gold Boys        | 5  | 2 | — | B |
| YOB              | 6  | 3 | — | B |
| 南町シャネルNo.5(会場)   | 7  | 1 | — | C |
| アレグレ             | 8  | 2 | — | C |
| シルバースター40        | 9  | 3 | — | C |
| 4BK40(会場)        | 10 | 1 | — | D |
| パウゼSC40          | 11 | 2 | — | D |
| ブルーラビッツ40        | 12 | 3 | — | D |
| ミルキーズ            | 13 | 1 | — | E |
| アディオスFC          | 14 | 2 | — | E |
| セルビエンテ48         | 15 | 3 | — | E |
| ゴッチサザン(会場)       | 16 | 1 | — | F |
| ダンディーズ月組         | 17 | 2 | — | F |
| エレクトロンSC         | 18 | 3 | — | F |
| 新町スイカジャパン        | 19 | 1 | — | G |
| FALCO            | 20 | 2 | — | G |
| わちく              | 21 | 3 | — | G |
| 本宿蹴球団(会場)        | 22 | 1 | — | H |
| たまがわ40           | 23 | 2 | — | H |
| いたんどこ            | 24 | 3 | — | H |
| FC VOLCANO 40(4) | 25 | 1 | — | I |
| Daddy9           | 26 | 2 | — | I |
| ルエガ・デューユ1981     | 27 | 3 | — | I |
| ダンディーズ花組(3)      | 28 | 1 | — | J |
| レアル・ジャポネーゼ       | 29 | 2 | — | J |
| さくらん坊ず           | 30 | 3 | — | J |
| オールスターズ(会場)      | 31 | 1 | — | K |
| 四谷FFC            | 32 | 2 | — | K |
| スーパーフェニックス       | 33 | 3 | — | K |
| 府中北FC            | 34 | 1 | — | L |
| つぎのジブンへ          | 35 | 2 | — | L |
| ストロングOB          | 36 | 3 | — | L |
| 東京こぞう            | 37 | 1 | — | M |
| 府ロクサミット40        | 38 | 2 | — | M |
| リッツ(2)           | 39 | 3 | — | M |

会場:AB,Gブロック:総合体育館  
C,F:押立体育館  
D,E,Mブロック:白糸台体育館  
H,I,Jブロック:本宿体育館  
K,L,Lブロック:日吉体育館

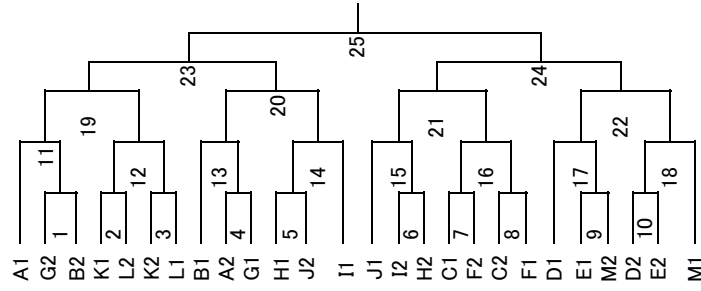

三決 18

# 《 第 32 回 府 中 市 フ ッ ト サ ル 大 会 ト ー ナ メ ン ト 表 》

『平成30年1月7・8日』

## [シニア の 部]

|             |    |   |     |
|-------------|----|---|-----|
| ダンディーズ雪組(2) | 1  | 1 | —   |
| 府中北FC       | 2  | 2 | — A |
| パウゼSC50     | 3  | 3 | —   |
| 南町マリリン(会場)  | 4  | 1 | — B |
| ミルキーズ       | 5  | 2 | —   |
| FC本宿シニア     | 6  | 3 | —   |
| 南町モンロー(会場)  | 7  | 1 | — C |
| Daddy9      | 8  | 2 | —   |
| 4BKシニア      | 9  | 3 | —   |
| オールスターズ(4)  | 10 | 1 | — D |
| シルバースター50A  | 11 | 2 | —   |
| 府ロクサミット50   | 12 | 3 | —   |
| 3FC50       | 13 | 1 | — E |
| スリーパインズ     | 14 | 2 | —   |
| 四谷FFC       | 15 | 3 | —   |
| 本宿蹴球団シニア(3) | 16 | 1 | — F |
| シルバースター50B  | 17 | 2 | —   |
| プレスト        | 18 | 3 | —   |

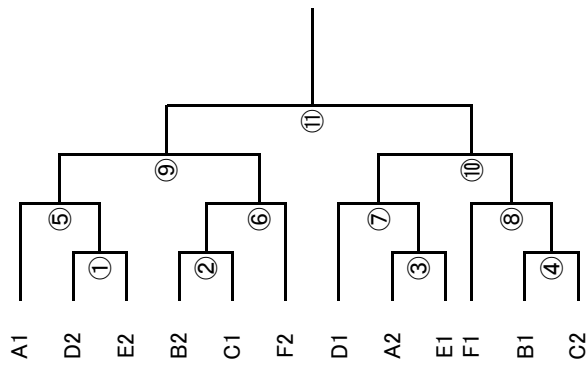

## [スーパースニア の 部]

|            |   |   |     |
|------------|---|---|-----|
| じいこサミット60  | 1 | 1 | —   |
| アマリージョ     | 2 | 2 | — A |
| 府中TFC      | 3 | 3 | —   |
| ハルサ60      | 4 | 4 | —   |
| オールドボタス    | 5 | 1 | —   |
| パウゼSC60    | 6 | 2 | — B |
| 本宿テイクファイブ  | 7 | 3 | —   |
| 南町マリリンモンロー | 8 | 4 | —   |

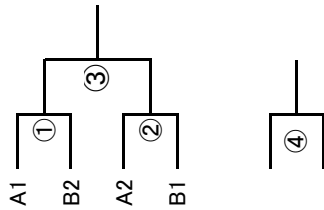

A,Bブロック:総合体育館

会場:A,D,Eブロック:日吉体育館 B,Cブロック:押立体育館 Fブロック:本宿体育館

# 《 第 32 回 府 中 市 フ ッ ト サ ル 大 会 ト ー ナ メ ン ト 表 》

『平成30年1月7-8日』

## [女子 A の 部]

- 一番搾り(3) 1 1
- Shake 2 2
- 田中一ず 3 3
- なでしこさんだ一ず 4 1
- アスレブリメーラ 5 2
- アスレアスピランチ 6 3

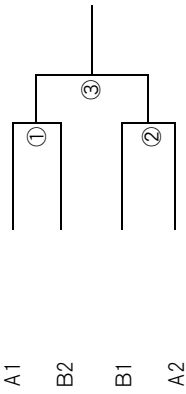

A,Bブロック:総合体育館

## [女子 C の 部]

- Forest(1) 1 1
- プチ フェニックス 2 2
- YSCオリーブ 3 3
- Flappers(4) 4 1
- ミルキーズ ベコ 5 2
- 華組 6 3
- フェニックス☆サンゴ(3) 7 1
- Fサーティ 8 2
- マイティマイス 9 3
- フェニックス☆Coral(2) 10 1
- ミルキーズ ホコ 11 2
- ファルコレディース 12 3

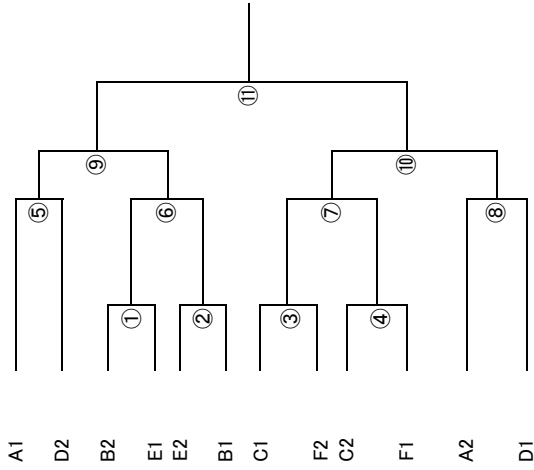

A,Dブロック:総合体育館 B, Eブロック:白糸台体育館 C,Fブロック:押立体育館

## [女子 B の 部]

- Go!Go!Honshuku(1) 1 1
- SBM 2 2
- team Vamos! 3 3
- エスベランサ 4 1
- VIVO 5 2
- Noborise 6 3
- 蹴鞠(3) 7 1
- まあーどんな? 8 2
- アブラッソ 9 3
- Neike 10 1
- てんじんFC 11 2
- さくらんぼ娘。 12 3
- ラビッツ 13 1
- GIELO 14 2
- Friends 15 3
- ピンクハンサー(2) 16 1
- felice 17 2
- 府ロクラブララズ 18 3

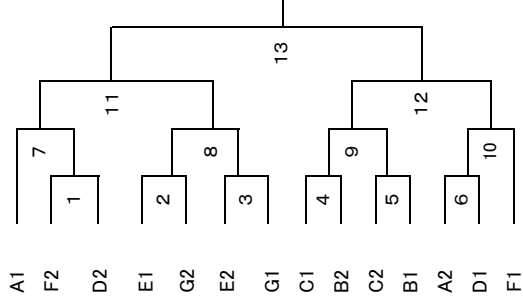

、D、Fブロック:本宿体育館 E、Gブロック:白糸台体育館 B,Cブロック:総合体育館

## [女子 D の 部]

- HIRARI 1 1
- Feliz本宿 2 2
- N.W.P 3 3
- YN madre 4 4

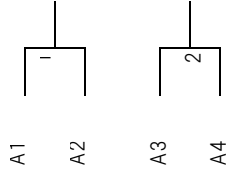

会場:本宿体育館

《 第32回 府中市フットサル大会リーグ表 》  
少年の部

| Aブロック  | 4BKレッド | MSCブルー | エルマーズ | 勝 | 負 | 分 | 勝点 | 得点 | 失点 | 差 | 順位 |
|--------|--------|--------|-------|---|---|---|----|----|----|---|----|
| 4BKレッド | ★      |        |       |   |   |   |    |    |    |   |    |
| MSCブルー |        | ★      |       |   |   |   |    |    |    |   |    |
| エルマーズ  |        |        | ★     |   |   |   |    |    |    |   |    |

| Bブロック   | 4BKホワイト | MSCイエロー | ARTE白糸台 | 勝 | 負 | 分 | 勝点 | 得点 | 失点 | 差 | 順位 |
|---------|---------|---------|---------|---|---|---|----|----|----|---|----|
| 4BKホワイト | ★       |         |         |   |   |   |    |    |    |   |    |
| MSCイエロー |         | ★       |         |   |   |   |    |    |    |   |    |
| ARTE白糸台 |         |         | ★       |   |   |   |    |    |    |   |    |

| Cブロック | FC本宿 | 3FC | 新町口ニー | 勝 | 負 | 分 | 勝点 | 得点 | 失点 | 差 | 順位 |
|-------|------|-----|-------|---|---|---|----|----|----|---|----|
| FC本宿  | ★    |     |       |   |   |   |    |    |    |   |    |
| 3FC   |      | ★   |       |   |   |   |    |    |    |   |    |
| 新町口ニー |      |     | ★     |   |   |   |    |    |    |   |    |

| Dブロック   | 新町メッシ | 新町ネイマール | 2FC | 勝 | 負 | 分 | 勝点 | 得点 | 失点 | 差 | 順位 |
|---------|-------|---------|-----|---|---|---|----|----|----|---|----|
| 新町メッシ   | ★     |         |     |   |   |   |    |    |    |   |    |
| 新町ネイマール |       | ★       |     |   |   |   |    |    |    |   |    |
| 2FC     |       |         | ★   |   |   |   |    |    |    |   |    |

| Eブロック | 府中北 | GF | 9FC | 勝 | 負 | 分 | 勝点 | 得点 | 失点 | 差 | 順位 |
|-------|-----|----|-----|---|---|---|----|----|----|---|----|
| 府中北   | ★   |    |     |   |   |   |    |    |    |   |    |
| GF    |     | ★  |     |   |   |   |    |    |    |   |    |
| 9FC   |     |    | ★   |   |   |   |    |    |    |   |    |

| Fブロック | YN日新 | YN四谷 | ストロング | 勝 | 負 | 分 | 勝点 | 得点 | 失点 | 差 | 順位 |
|-------|------|------|-------|---|---|---|----|----|----|---|----|
| YN日新  | ★    |      |       |   |   |   |    |    |    |   |    |
| YN四谷  |      | ★    |       |   |   |   |    |    |    |   |    |
| ストロング |      |      | ★     |   |   |   |    |    |    |   |    |

| Gブロック  | 南アポロ | たまがわSC | 南オレオ | 矢崎SC | 南マーブル | 勝 | 負 | 分 | 勝点 | 得点 | 失点 | 差 | 順位 |
|--------|------|--------|------|------|-------|---|---|---|----|----|----|---|----|
| 南アポロ   | ★    |        |      |      |       |   |   |   |    |    |    |   |    |
| たまがわSC |      | ★      |      |      |       |   |   |   |    |    |    |   |    |
| 南オレオ   |      |        | ★    |      |       |   |   |   |    |    |    |   |    |
| 矢崎SC   |      |        |      | ★    |       |   |   |   |    |    |    |   |    |
| 南マーブル  |      |        |      |      | ★     |   |   |   |    |    |    |   |    |

《 第32回 府中市フットサル大会リーグ表 》  
中学生の部

| Aブロック | FC府中A | 鳳雛 | おにぎり | 勝 | 負 | 分 | 勝点 | 得点 | 失点 | 差 | 順位 |
|-------|-------|----|------|---|---|---|----|----|----|---|----|
| FC府中A | ★     |    |      |   |   |   |    |    |    |   |    |
| 鳳雛    |       | ★  |      |   |   |   |    |    |    |   |    |
| おにぎり  |       |    | ★    |   |   |   |    |    |    |   |    |

| Bブロック      | FC府中B | fighters | 飛鳥とてちを信仰する | 勝 | 負 | 分 | 勝点 | 得点 | 失点 | 差 | 順位 |
|------------|-------|----------|------------|---|---|---|----|----|----|---|----|
| FC府中B      | ★     |          |            |   |   |   |    |    |    |   |    |
| fighters   |       | ★        |            |   |   |   |    |    |    |   |    |
| 飛鳥とてちを信仰する |       |          | ★          |   |   |   |    |    |    |   |    |

| Cブロック    | 府ロクKAI | 府ロクRYUTO | 府ロクIOKI | 勝 | 負 | 分 | 勝点 | 得点 | 失点 | 差 | 順位 |
|----------|--------|----------|---------|---|---|---|----|----|----|---|----|
| 府ロクKAI   | ★      |          |         |   |   |   |    |    |    |   |    |
| 府ロクRYUTO |        | ★        |         |   |   |   |    |    |    |   |    |
| 府ロクIOKI  |        |          | ★       |   |   |   |    |    |    |   |    |

| Dブロック          | PHOENIX-40期 | Fortizone | ONE OK KEROPPI | 勝 | 負 | 分 | 勝点 | 得点 | 失点 | 差 | 順位 |
|----------------|-------------|-----------|----------------|---|---|---|----|----|----|---|----|
| PHOENIX-40期    | ★           |           |                |   |   |   |    |    |    |   |    |
| Fortizone      |             | ★         |                |   |   |   |    |    |    |   |    |
| ONE OK KEROPPI |             |           | ★              |   |   |   |    |    |    |   |    |

| Eブロック    | Sengen | FCかりんとう | AFC U-14 | 勝 | 負 | 分 | 勝点 | 得点 | 失点 | 差 | 順位 |
|----------|--------|---------|----------|---|---|---|----|----|----|---|----|
| Sengen   | ★      |         |          |   |   |   |    |    |    |   |    |
| FCかりんとう  |        | ★       |          |   |   |   |    |    |    |   |    |
| AFC U-14 |        |         | ★        |   |   |   |    |    |    |   |    |

| Fブロック    | キャンディーズ | Rusty's | AFC U-13 | 勝 | 負 | 分 | 勝点 | 得点 | 失点 | 差 | 順位 |
|----------|---------|---------|----------|---|---|---|----|----|----|---|----|
| キャンディーズ  | ★       |         |          |   |   |   |    |    |    |   |    |
| Rusty's  |         | ★       |          |   |   |   |    |    |    |   |    |
| AFC U-13 |         |         | ★        |   |   |   |    |    |    |   |    |

| Gブロック   | おぶさんずエー | いまちゃんず | おぶさんずビー | やきそば | FC本宿ブルー | 勝 | 負 | 分 | 勝点 | 得点 | 失点 | 差 | 順位 |
|---------|---------|--------|---------|------|---------|---|---|---|----|----|----|---|----|
| おぶさんずエー | ★       |        |         |      |         |   |   |   |    |    |    |   |    |
| いまちゃんず  |         | ★      |         |      |         |   |   |   |    |    |    |   |    |
| おぶさんずビー |         |        | ★       |      |         |   |   |   |    |    |    |   |    |
| やきそば    |         |        |         | ★    |         |   |   |   |    |    |    |   |    |
| FC本宿ブルー |         |        |         |      | ★       |   |   |   |    |    |    |   |    |

女子Fの部

|         | 府ロクL組 | 府ロクK組 | 府ロクR組 | 府ロクF組 | チームぶたさん | 勝 | 負 | 分 | 勝点 | 得点 | 失点 | 差 | 順位 |
|---------|-------|-------|-------|-------|---------|---|---|---|----|----|----|---|----|
| 府ロクL組   | ★     |       |       |       |         |   |   |   |    |    |    |   |    |
| 府ロクK組   |       | ★     |       |       |         |   |   |   |    |    |    |   |    |
| 府ロクR組   |       |       | ★     |       |         |   |   |   |    |    |    |   |    |
| 府ロクF組   |       |       |       | ★     |         |   |   |   |    |    |    |   |    |
| チームぶたさん |       |       |       |       | ★       |   |   |   |    |    |    |   |    |

## 《 第32回 府中市フットサル大会リーグ表 》

### 一般の部

| ア ブロック     | FCハリー | さくらん坊ずジュニア | Junisoul | 勝 | 負 | 分 | 勝点 | 得点 | 失点 | 差 | 順位 |
|------------|-------|------------|----------|---|---|---|----|----|----|---|----|
| FCハリー      | ★     | -          | -        |   |   |   |    |    |    |   |    |
| さくらん坊ずジュニア | -     | ★          | -        |   |   |   |    |    |    |   |    |
| Junisoul   | -     | -          | ★        |   |   |   |    |    |    |   |    |

| イ ブロック  | ゆずこしょう | FC MiNe | トルメンタ | 勝 | 負 | 分 | 勝点 | 得点 | 失点 | 差 | 順位 |
|---------|--------|---------|-------|---|---|---|----|----|----|---|----|
| ゆずこしょう  | ★      | -       | -     |   |   |   |    |    |    |   |    |
| FC MiNe | -      | ★       | -     |   |   |   |    |    |    |   |    |
| トルメンタ   | -      | -       | ★     |   |   |   |    |    |    |   |    |

| ウ ブロック       | 四谷FFC2 | Libertad | 乳頭Fantasista | 勝 | 負 | 分 | 勝点 | 得点 | 失点 | 差 | 順位 |
|--------------|--------|----------|--------------|---|---|---|----|----|----|---|----|
| 四谷FFC2       | ★      | -        | -            |   |   |   |    |    |    |   |    |
| Libertad     | -      | ★        | -            |   |   |   |    |    |    |   |    |
| 乳頭Fantasista | -      | -        | ★            |   |   |   |    |    |    |   |    |

| エ ブロック    | ブラックサンダース | 四谷FFC1 | FC 2nd | 勝 | 負 | 分 | 勝点 | 得点 | 失点 | 差 | 順位 |
|-----------|-----------|--------|--------|---|---|---|----|----|----|---|----|
| ブラックサンダース | ★         | -      | -      |   |   |   |    |    |    |   |    |
| 四谷FFC1    | -         | ★      | -      |   |   |   |    |    |    |   |    |
| FC 2nd    | -         | -      | ★      |   |   |   |    |    |    |   |    |

| オ ブロック    | AFC | 新町モアイフレンズ | バルバロス | 勝 | 負 | 分 | 勝点 | 得点 | 失点 | 差 | 順位 |
|-----------|-----|-----------|-------|---|---|---|----|----|----|---|----|
| AFC       | ★   | -         | -     |   |   |   |    |    |    |   |    |
| 新町モアイフレンズ | -   | ★         | -     |   |   |   |    |    |    |   |    |
| バルバロス     | -   | -         | ★     |   |   |   |    |    |    |   |    |

| カ ブロック     | 南町ノーマージン | Minute Man | ロニーコールマン | 勝 | 負 | 分 | 勝点 | 得点 | 失点 | 差 | 順位 |
|------------|----------|------------|----------|---|---|---|----|----|----|---|----|
| 南町ノーマージン   | ★        | -          | -        |   |   |   |    |    |    |   |    |
| Minute Man | -        | ★          | -        |   |   |   |    |    |    |   |    |
| ロニーコールマン   | -        | -          | ★        |   |   |   |    |    |    |   |    |

| キ ブロック   | 府中市役所SC | フォリオスコット | FCホッカジデ | 勝 | 負 | 分 | 勝点 | 得点 | 失点 | 差 | 順位 |
|----------|---------|----------|---------|---|---|---|----|----|----|---|----|
| 府中市役所SC  | ★       | -        | -       |   |   |   |    |    |    |   |    |
| フォリオスコット | -       | ★        | -       |   |   |   |    |    |    |   |    |
| FCホッカジデ  | -       | -        | ★       |   |   |   |    |    |    |   |    |

| ク ブロック      | FC DESMADRE | ペポチFC | Born'86 | 勝 | 負 | 分 | 勝点 | 得点 | 失点 | 差 | 順位 |
|-------------|-------------|-------|---------|---|---|---|----|----|----|---|----|
| FC DESMADRE | ★           | -     | -       |   |   |   |    |    |    |   |    |
| ペポチFC       | -           | ★     | -       |   |   |   |    |    |    |   |    |
| Born'86     | -           | -     | ★       |   |   |   |    |    |    |   |    |

| ケ ブロック   | ダービー | サンダーズ315 | domingo | 勝 | 負 | 分 | 勝点 | 得点 | 失点 | 差 | 順位 |
|----------|------|----------|---------|---|---|---|----|----|----|---|----|
| ダービー     | ★    | -        | -       |   |   |   |    |    |    |   |    |
| サンダーズ315 | -    | ★        | -       |   |   |   |    |    |    |   |    |
| domingo  | -    | -        | ★       |   |   |   |    |    |    |   |    |

| コ ブロック   | miracolo | CAROL | FCキッカーズ | 勝 | 負 | 分 | 勝点 | 得点 | 失点 | 差 | 順位 |
|----------|----------|-------|---------|---|---|---|----|----|----|---|----|
| miracolo | ★        | -     | -       |   |   |   |    |    |    |   |    |
| CAROL    | -        | ★     | -       |   |   |   |    |    |    |   |    |
| FCキッカーズ  | -        | -     | ★       |   |   |   |    |    |    |   |    |

| サ ブロック      | DAHLIA | ラッシー | ジャイアント・キリング | 勝 | 負 | 分 | 勝点 | 得点 | 失点 | 差 | 順位 |
|-------------|--------|------|-------------|---|---|---|----|----|----|---|----|
| DAHLIA      | ★      | -    | -           |   |   |   |    |    |    |   |    |
| ラッシー        | -      | ★    | -           |   |   |   |    |    |    |   |    |
| ジャイアント・キリング | -      | -    | ★           |   |   |   |    |    |    |   |    |

| シ ブロック   | アニマルバル | ヤマダメルダ | 踊るファミリーズ | 勝 | 負 | 分 | 勝点 | 得点 | 失点 | 差 | 順位 |
|----------|--------|--------|----------|---|---|---|----|----|----|---|----|
| アニマルバル   | ★      | -      | -        |   |   |   |    |    |    |   |    |
| ヤマダメルダ   | -      | ★      | -        |   |   |   |    |    |    |   |    |
| 踊るファミリーズ | -      | -      | ★        |   |   |   |    |    |    |   |    |

## 《 第32回 府中市フットサル大会リーグ表 》

### 壮年Aの部

| Aブロック   | FC VIVA | センターFC | 千姫 | 勝 | 負 | 分 | 勝点 | 得点 | 失点 | 差 | 順位 |
|---------|---------|--------|----|---|---|---|----|----|----|---|----|
| FC VIVA | ★       | -      | -  |   |   |   |    |    |    |   |    |
| センターFC  | -       | ★      | -  |   |   |   |    |    |    |   |    |
| 千姫      | -       | -      | ★  |   |   |   |    |    |    |   |    |

| Bブロック     | 新町メロンジャパン | WPK | フォルトナ | 勝 | 負 | 分 | 勝点 | 得点 | 失点 | 差 | 順位 |
|-----------|-----------|-----|-------|---|---|---|----|----|----|---|----|
| 新町メロンジャパン | ★         | -   | -     |   |   |   |    |    |    |   |    |
| WPK       | -         | ★   | -     |   |   |   |    |    |    |   |    |
| フォルトナ     | -         | -   | ★     |   |   |   |    |    |    |   |    |

| Cブロック   | FMFC A5 | びえるねす | 鬼八 | 勝 | 負 | 分 | 勝点 | 得点 | 失点 | 差 | 順位 |
|---------|---------|-------|----|---|---|---|----|----|----|---|----|
| FMFC A5 | ★       | -     | -  |   |   |   |    |    |    |   |    |
| びえるねす   | -       | ★     | -  |   |   |   |    |    |    |   |    |
| 鬼八      | -       | -     | ★  |   |   |   |    |    |    |   |    |

| Dブロック    | サンパチオ | 府中北FC | オールスターズB | 勝 | 負 | 分 | 勝点 | 得点 | 失点 | 差 | 順位 |
|----------|-------|-------|----------|---|---|---|----|----|----|---|----|
| サンパチオ    | ★     | -     | -        |   |   |   |    |    |    |   |    |
| 府中北FC    | -     | ★     | -        |   |   |   |    |    |    |   |    |
| オールスターズB | -     | -     | ★        |   |   |   |    |    |    |   |    |

| Eブロック        | Pink Rockets | team Vamos | バラスーシ | 勝 | 負 | 分 | 勝点 | 得点 | 失点 | 差 | 順位 |
|--------------|--------------|------------|-------|---|---|---|----|----|----|---|----|
| Pink Rockets | ★            | -          | -     |   |   |   |    |    |    |   |    |
| team Vamos   | -            | ★          | -     |   |   |   |    |    |    |   |    |
| バラスーシ        | -            | -          | ★     |   |   |   |    |    |    |   |    |

| Fブロック    | FC NOVE | トラバース | 土屋考古学研究所 | 勝 | 負 | 分 | 勝点 | 得点 | 失点 | 差 | 順位 |
|----------|---------|-------|----------|---|---|---|----|----|----|---|----|
| FC NOVE  | ★       | -     | -        |   |   |   |    |    |    |   |    |
| トラバース    | -       | ★     | -        |   |   |   |    |    |    |   |    |
| 土屋考古学研究所 | -       | -     | ★        |   |   |   |    |    |    |   |    |

| Gブロック    | オールスターズA | ジェントス | LEOPARDO | 勝 | 負 | 分 | 勝点 | 得点 | 失点 | 差 | 順位 |
|----------|----------|-------|----------|---|---|---|----|----|----|---|----|
| オールスターズA | ★        | -     | -        |   |   |   |    |    |    |   |    |
| ジェントス    | -        | ★     | -        |   |   |   |    |    |    |   |    |
| LEOPARDO | -        | -     | ★        |   |   |   |    |    |    |   |    |

| Hブロック     | コッツンタイムズ | ダンディーズ星組 | ブルーラビッツ30 | キラークイーン | 勝 | 負 | 分 | 勝点 | 得点 | 失点 | 差 | 順位 |
|-----------|----------|----------|-----------|---------|---|---|---|----|----|----|---|----|
| コッツンタイムズ  | ★        | -        | -         | -       |   |   |   |    |    |    |   |    |
| ダンディーズ星組  | -        | ★        | -         | -       |   |   |   |    |    |    |   |    |
| ブルーラビッツ30 | -        | -        | ★         | -       |   |   |   |    |    |    |   |    |
| キラークイーン   | -        | -        | -         | ★       |   |   |   |    |    |    |   |    |

| Iブロック     | ハイパータートルズ | よつやーど | 府中市役所SC | たまがわ30 | 勝 | 負 | 分 | 勝点 | 得点 | 失点 | 差 | 順位 |
|-----------|-----------|-------|---------|--------|---|---|---|----|----|----|---|----|
| ハイパータートルズ | ★         | -     | -       | -      |   |   |   |    |    |    |   |    |
| よつやーど     | -         | ★     | -       | -      |   |   |   |    |    |    |   |    |
| 府中市役所SC   | -         | -     | ★       | -      |   |   |   |    |    |    |   |    |
| たまがわ30    | -         | -     | -       | ★      |   |   |   |    |    |    |   |    |

## 《 第32回 府中市フットサル大会リーグ表 》

### 壮年Bの部

| Aブロック      | FALCOサザン | 府中市役所SC | ミラクルフェニックス | 勝 | 負 | 分 | 勝点 | 得点 | 失点 | 差 | 順位 |
|------------|----------|---------|------------|---|---|---|----|----|----|---|----|
| FALCOサザン   | ★        | -       | -          |   |   |   |    |    |    |   |    |
| 府中市役所SC    | -        | ★       | -          |   |   |   |    |    |    |   |    |
| ミラクルフェニックス | -        | -       | ★          |   |   |   |    |    |    |   |    |

| Bブロック     | B's | Gold Boys | YOB | 勝 | 負 | 分 | 勝点 | 得点 | 失点 | 差 | 順位 |
|-----------|-----|-----------|-----|---|---|---|----|----|----|---|----|
| B's       | ★   | -         | -   |   |   |   |    |    |    |   |    |
| Gold Boys | -   | ★         | -   |   |   |   |    |    |    |   |    |
| YOB       | -   | -         | ★   |   |   |   |    |    |    |   |    |

| Cブロック       | 南町チャンネルNo.5 | アレグレ | シルバースター40 | 勝 | 負 | 分 | 勝点 | 得点 | 失点 | 差 | 順位 |
|-------------|-------------|------|-----------|---|---|---|----|----|----|---|----|
| 南町チャンネルNo.5 | ★           | -    | -         |   |   |   |    |    |    |   |    |
| アレグレ        | -           | ★    | -         |   |   |   |    |    |    |   |    |
| シルバースター40   | -           | -    | ★         |   |   |   |    |    |    |   |    |

| Dブロック     | 4BK40 | パウゼSC40 | ブルーラビッツ40 | 勝 | 負 | 分 | 勝点 | 得点 | 失点 | 差 | 順位 |
|-----------|-------|---------|-----------|---|---|---|----|----|----|---|----|
| 4BK40     | ★     | -       | -         |   |   |   |    |    |    |   |    |
| パウゼSC40   | -     | ★       | -         |   |   |   |    |    |    |   |    |
| ブルーラビッツ40 | -     | -       | ★         |   |   |   |    |    |    |   |    |

| Eブロック    | ミルクーズ | アディオスFC | セルピエンテ48 | 勝 | 負 | 分 | 勝点 | 得点 | 失点 | 差 | 順位 |
|----------|-------|---------|----------|---|---|---|----|----|----|---|----|
| ミルクーズ    | ★     | -       | -        |   |   |   |    |    |    |   |    |
| アディオスFC  | -     | ★       | -        |   |   |   |    |    |    |   |    |
| セルピエンテ48 | -     | -       | ★        |   |   |   |    |    |    |   |    |

| Fブロック    | ゴッチサザン | ダンディーズ月組 | エレクトロンSC | 勝 | 負 | 分 | 勝点 | 得点 | 失点 | 差 | 順位 |
|----------|--------|----------|----------|---|---|---|----|----|----|---|----|
| ゴッチサザン   | ★      | -        | -        |   |   |   |    |    |    |   |    |
| ダンディーズ月組 | -      | ★        | -        |   |   |   |    |    |    |   |    |
| エレクトロンSC | -      | -        | ★        |   |   |   |    |    |    |   |    |

| Gブロック     | 新町スイカジャパン | FALCO | わちく | 勝 | 負 | 分 | 勝点 | 得点 | 失点 | 差 | 順位 |
|-----------|-----------|-------|-----|---|---|---|----|----|----|---|----|
| 新町スイカジャパン | ★         | -     | -   |   |   |   |    |    |    |   |    |
| FALCO     | -         | ★     | -   |   |   |   |    |    |    |   |    |
| わちく       | -         | -     | ★   |   |   |   |    |    |    |   |    |

| Hブロック  | 本宿蹴球団 | たまがわ40 | いたんとこ | 勝 | 負 | 分 | 勝点 | 得点 | 失点 | 差 | 順位 |
|--------|-------|--------|-------|---|---|---|----|----|----|---|----|
| 本宿蹴球団  | ★     | -      | -     |   |   |   |    |    |    |   |    |
| たまがわ40 | -     | ★      | -     |   |   |   |    |    |    |   |    |
| いたんとこ  | -     | -      | ★     |   |   |   |    |    |    |   |    |

| Iブロック         | FC VOLCANO 40 | Daddy9 | ルエガ・デーユ1981 | 勝 | 負 | 分 | 勝点 | 得点 | 失点 | 差 | 順位 |
|---------------|---------------|--------|-------------|---|---|---|----|----|----|---|----|
| FC VOLCANO 40 | ★             | -      | -           |   |   |   |    |    |    |   |    |
| Daddy9        | -             | ★      | -           |   |   |   |    |    |    |   |    |
| ルエガ・デーユ1981   | -             | -      | ★           |   |   |   |    |    |    |   |    |

| Jブロック      | ダンディーズ花組 | リアル・ジャポネーゼ | さくらん坊ず | 勝 | 負 | 分 | 勝点 | 得点 | 失点 | 差 | 順位 |
|------------|----------|------------|--------|---|---|---|----|----|----|---|----|
| ダンディーズ花組   | ★        | -          | -      |   |   |   |    |    |    |   |    |
| リアル・ジャポネーゼ | -        | ★          | -      |   |   |   |    |    |    |   |    |
| さくらん坊ず     | -        | -          | ★      |   |   |   |    |    |    |   |    |

| Kブロック      | オールスターズ | 四谷FFC | スーパーフェニックス | 勝 | 負 | 分 | 勝点 | 得点 | 失点 | 差 | 順位 |
|------------|---------|-------|------------|---|---|---|----|----|----|---|----|
| オールスターズ    | ★       | -     | -          |   |   |   |    |    |    |   |    |
| 四谷FFC      | -       | ★     | -          |   |   |   |    |    |    |   |    |
| スーパーフェニックス | -       | -     | ★          |   |   |   |    |    |    |   |    |

| Lブロック   | 府中北FC | つぎのジブンへ | ストロングOB | 勝 | 負 | 分 | 勝点 | 得点 | 失点 | 差 | 順位 |
|---------|-------|---------|---------|---|---|---|----|----|----|---|----|
| 府中北FC   | ★     | -       | -       |   |   |   |    |    |    |   |    |
| つぎのジブンへ | -     | ★       | -       |   |   |   |    |    |    |   |    |
| ストロングOB | -     | -       | ★       |   |   |   |    |    |    |   |    |

| Mブロック     | 東京こぞう | 府ロクサミット40 | リッツ | 勝 | 負 | 分 | 勝点 | 得点 | 失点 | 差 | 順位 |
|-----------|-------|-----------|-----|---|---|---|----|----|----|---|----|
| 東京こぞう     | ★     | -         | -   |   |   |   |    |    |    |   |    |
| 府ロクサミット40 | -     | ★         | -   |   |   |   |    |    |    |   |    |
| リッツ       | -     | -         | ★   |   |   |   |    |    |    |   |    |



## 《 第32回 府中市フットサル大会リーグ表 》

### シニアの部

| Aブロック    | ダンディーズ雪組 | 府中北FC | パウゼSC50 | 勝 | 負 | 分 | 勝点 | 得点 | 失点 | 差 | 順位 |
|----------|----------|-------|---------|---|---|---|----|----|----|---|----|
| ダンディーズ雪組 | ★        | -     | -       |   |   |   |    |    |    |   |    |
| 府中北FC    | -        | ★     | -       |   |   |   |    |    |    |   |    |
| パウゼSC50  | -        | -     | ★       |   |   |   |    |    |    |   |    |

| Bブロック   | 南町マリリン | ミルキーズ | FC本宿シニア | 勝 | 負 | 分 | 勝点 | 得点 | 失点 | 差 | 順位 |
|---------|--------|-------|---------|---|---|---|----|----|----|---|----|
| 南町マリリン  | ★      | -     | -       |   |   |   |    |    |    |   |    |
| ミルキーズ   | -      | ★     | -       |   |   |   |    |    |    |   |    |
| FC本宿シニア | -      | -     | ★       |   |   |   |    |    |    |   |    |

| Cブロック  | 南町モンロー | Daddy9 | 4BKシニア | 勝 | 負 | 分 | 勝点 | 得点 | 失点 | 差 | 順位 |
|--------|--------|--------|--------|---|---|---|----|----|----|---|----|
| 南町モンロー | ★      | -      | -      |   |   |   |    |    |    |   |    |
| Daddy9 | -      | ★      | -      |   |   |   |    |    |    |   |    |
| 4BKシニア | -      | -      | ★      |   |   |   |    |    |    |   |    |

| Dブロック      | オールスターズ | シルバースター50A | 府ロクサミット50 | 勝 | 負 | 分 | 勝点 | 得点 | 失点 | 差 | 順位 |
|------------|---------|------------|-----------|---|---|---|----|----|----|---|----|
| オールスターズ    | ★       | -          | -         |   |   |   |    |    |    |   |    |
| シルバースター50A | -       | ★          | -         |   |   |   |    |    |    |   |    |
| 府ロクサミット50  | -       | -          | ★         |   |   |   |    |    |    |   |    |

| Eブロック   | 3FC50 | スリーパインズ | 四谷FFC | 勝 | 負 | 分 | 勝点 | 得点 | 失点 | 差 | 順位 |
|---------|-------|---------|-------|---|---|---|----|----|----|---|----|
| 3FC50   | ★     | -       | -     |   |   |   |    |    |    |   |    |
| スリーパインズ | -     | ★       | -     |   |   |   |    |    |    |   |    |
| 四谷FFC   | -     | -       | ★     |   |   |   |    |    |    |   |    |

| Fブロック      | 本宿蹴球団シニア | シルバースター50B | プレスト | 勝 | 負 | 分 | 勝点 | 得点 | 失点 | 差 | 順位 |
|------------|----------|------------|------|---|---|---|----|----|----|---|----|
| 本宿蹴球団シニア   | ★        | -          | -    |   |   |   |    |    |    |   |    |
| シルバースター50B | -        | ★          | -    |   |   |   |    |    |    |   |    |
| プレスト       | -        | -          | ★    |   |   |   |    |    |    |   |    |

### スーパーシニアの部

| Aブロック      | じいーこサミット60 | アマリージョ | 府中TFC | バルサ60 | 勝 | 負 | 分 | 勝点 | 得点 | 失点 | 差 | 順位 |
|------------|------------|--------|-------|-------|---|---|---|----|----|----|---|----|
| じいーこサミット60 | ★          | -      | -     | -     |   |   |   |    |    |    |   |    |
| アマリージョ     | -          | ★      | -     | -     |   |   |   |    |    |    |   |    |
| 府中TFC      | -          | -      | ★     | -     |   |   |   |    |    |    |   |    |
| バルサ60      | -          | -      | -     | ★     |   |   |   |    |    |    |   |    |

| Bブロック      | オールドポタス | パウゼSC60 | 本宿ティクファイブ | 南町マリリンモンロー | 勝 | 負 | 分 | 勝点 | 得点 | 失点 | 差 | 順位 |
|------------|---------|---------|-----------|------------|---|---|---|----|----|----|---|----|
| オールドポタス    | ★       | -       | -         | -          |   |   |   |    |    |    |   |    |
| パウゼSC60    | -       | ★       | -         | -          |   |   |   |    |    |    |   |    |
| 本宿ティクファイブ  | -       | -       | ★         | -          |   |   |   |    |    |    |   |    |
| 南町マリリンモンロー | -       | -       | -         | ★          |   |   |   |    |    |    |   |    |

《 第32回 府中市フットサル大会リーグ表 》  
女子Aの部

| Aブロック | 一番搾り | Shake | 田中一ず | 勝 | 負 | 分 | 勝点 | 得点 | 失点 | 差 | 順位 |
|-------|------|-------|------|---|---|---|----|----|----|---|----|
| 一番搾り  | ★    | -     | -    |   |   |   |    |    |    |   |    |
| Shake | -    | ★     | -    |   |   |   |    |    |    |   |    |
| 田中一ず  | -    | -     | ★    |   |   |   |    |    |    |   |    |

| Bブロック     | なでしこさんだーす | アスレプリメーラ | アスレアスピランチ | 勝 | 負 | 分 | 勝点 | 得点 | 失点 | 差 | 順位 |
|-----------|-----------|----------|-----------|---|---|---|----|----|----|---|----|
| なでしこさんだーす | ★         | -        | -         |   |   |   |    |    |    |   |    |
| アスレプリメーラ  | -         | ★        | -         |   |   |   |    |    |    |   |    |
| アスレアスピランチ | -         | -        | ★         |   |   |   |    |    |    |   |    |

女子Bの部

| Aブロック          | Go!Go!Honshuku | SBM | team Vamos! | 勝 | 負 | 分 | 勝点 | 得点 | 失点 | 差 | 順位 |
|----------------|----------------|-----|-------------|---|---|---|----|----|----|---|----|
| Go!Go!Honshuku | ★              | -   | -           |   |   |   |    |    |    |   |    |
| SBM            | -              | ★   | -           |   |   |   |    |    |    |   |    |
| team Vamos!    | -              | -   | ★           |   |   |   |    |    |    |   |    |

| Bブロック    | エスペランサ | VIVO | Noborise | 勝 | 負 | 分 | 勝点 | 得点 | 失点 | 差 | 順位 |
|----------|--------|------|----------|---|---|---|----|----|----|---|----|
| エスペランサ   | ★      | -    | -        |   |   |   |    |    |    |   |    |
| VIVO     | -      | ★    | -        |   |   |   |    |    |    |   |    |
| Noborise | -      | -    | ★        |   |   |   |    |    |    |   |    |

| Cブロック   | 蹴鞠 | まあーどんな? | アブラッソ | 勝 | 負 | 分 | 勝点 | 得点 | 失点 | 差 | 順位 |
|---------|----|---------|-------|---|---|---|----|----|----|---|----|
| 蹴鞠      | ★  | -       | -     |   |   |   |    |    |    |   |    |
| まあーどんな? | -  | ★       | -     |   |   |   |    |    |    |   |    |
| アブラッソ   | -  | -       | ★     |   |   |   |    |    |    |   |    |

| Dブロック   | Nelke | てんじんFC | さくらんぼ娘。 | 勝 | 負 | 分 | 勝点 | 得点 | 失点 | 差 | 順位 |
|---------|-------|--------|---------|---|---|---|----|----|----|---|----|
| Nelke   | ★     | -      | -       |   |   |   |    |    |    |   |    |
| てんじんFC  | -     | ★      | -       |   |   |   |    |    |    |   |    |
| さくらんぼ娘。 | -     | -      | ★       |   |   |   |    |    |    |   |    |

| Eブロック   | ラビッツ | CIELO | Friends | 勝 | 負 | 分 | 勝点 | 得点 | 失点 | 差 | 順位 |
|---------|------|-------|---------|---|---|---|----|----|----|---|----|
| ラビッツ    | ★    | -     | -       |   |   |   |    |    |    |   |    |
| CIELO   | -    | ★     | -       |   |   |   |    |    |    |   |    |
| Friends | -    | -     | ★       |   |   |   |    |    |    |   |    |

| Fブロック    | ピンクパンサー | felice | 府ロクラブラブズ | 勝 | 負 | 分 | 勝点 | 得点 | 失点 | 差 | 順位 |
|----------|---------|--------|----------|---|---|---|----|----|----|---|----|
| ピンクパンサー  | ★       | -      | -        |   |   |   |    |    |    |   |    |
| felice   | -       | ★      | -        |   |   |   |    |    |    |   |    |
| 府ロクラブラブズ | -       | -      | ★        |   |   |   |    |    |    |   |    |

| Gブロック  | KANON | カサブランカ | Cupper | 勝 | 負 | 分 | 勝点 | 得点 | 失点 | 差 | 順位 |
|--------|-------|--------|--------|---|---|---|----|----|----|---|----|
| KANON  | ★     | -      | -      |   |   |   |    |    |    |   |    |
| カサブランカ | -     | ★      | -      |   |   |   |    |    |    |   |    |
| Cupper | -     | -      | ★      |   |   |   |    |    |    |   |    |
| PUAN   | -     | -      | -      |   |   |   |    |    |    |   | ★  |

《 第32回 府中市フットサル大会リーグ表 》

女子Cの部

| Aブロック     | Forest | プチ フェニックス | YSCオリーブ | 勝 | 負 | 分 | 勝点 | 得点 | 失点 | 差 | 順位 |
|-----------|--------|-----------|---------|---|---|---|----|----|----|---|----|
| Forest    | ★      | -         | -       |   |   |   |    |    |    |   |    |
| プチ フェニックス | -      | ★         | -       |   |   |   |    |    |    |   |    |
| YSCオリーブ   | -      | -         | ★       |   |   |   |    |    |    |   |    |

| Bブロック     | Flappers | ミルクィーズ ペコ | 華組 | 勝 | 負 | 分 | 勝点 | 得点 | 失点 | 差 | 順位 |
|-----------|----------|-----------|----|---|---|---|----|----|----|---|----|
| Flappers  | ★        | -         | -  |   |   |   |    |    |    |   |    |
| ミルクィーズ ペコ | -        | ★         | -  |   |   |   |    |    |    |   |    |
| 華組        | -        | -         | ★  |   |   |   |    |    |    |   |    |

| Cブロック      | フェニックス☆サンゴ | Fサーティ | マイティマイス | 勝 | 負 | 分 | 勝点 | 得点 | 失点 | 差 | 順位 |
|------------|------------|-------|---------|---|---|---|----|----|----|---|----|
| フェニックス☆サンゴ | ★          | -     | -       |   |   |   |    |    |    |   |    |
| Fサーティ      | -          | ★     | -       |   |   |   |    |    |    |   |    |
| マイティマイス    | -          | -     | ★       |   |   |   |    |    |    |   |    |

| Dブロック        | フェニックス☆Coral | ミルクィーズ ポコ | ファルコレディース | 勝 | 負 | 分 | 勝点 | 得点 | 失点 | 差 | 順位 |
|--------------|--------------|-----------|-----------|---|---|---|----|----|----|---|----|
| フェニックス☆Coral | ★            | -         | -         |   |   |   |    |    |    |   |    |
| ミルクィーズ ポコ    | -            | ★         | -         |   |   |   |    |    |    |   |    |
| ファルコレディース    | -            | -         | ★         |   |   |   |    |    |    |   |    |

| Eブロック      | 卑弥呼 | ははらっぱ | Pixies | Oasis gold | 勝 | 負 | 分 | 勝点 | 得点 | 失点 | 差 | 順位 |
|------------|-----|-------|--------|------------|---|---|---|----|----|----|---|----|
| 卑弥呼        | ★   | -     | -      | -          |   |   |   |    |    |    |   |    |
| ははらっぱ      | -   | ★     | -      | -          |   |   |   |    |    |    |   |    |
| Pixies     | -   | -     | ★      | -          |   |   |   |    |    |    |   |    |
| Oasis gold | -   | -     | -      | ★          |   |   |   |    |    |    |   |    |

| Fブロック   | サウスウイン | キャンディーズ | Espo | ホワイトリライ | 勝 | 負 | 分 | 勝点 | 得点 | 失点 | 差 | 順位 |
|---------|--------|---------|------|---------|---|---|---|----|----|----|---|----|
| サウスウイン  | ★      | -       | -    | -       |   |   |   |    |    |    |   |    |
| キャンディーズ | -      | ★       | -    | -       |   |   |   |    |    |    |   |    |
| Espo    | -      | -       | ★    | -       |   |   |   |    |    |    |   |    |
| ホワイトリライ | -      | -       | -    | ★       |   |   |   |    |    |    |   |    |

女子Dの部

| Aブロック    | HIBARI | Feliz本宿 | N.W.P | YN madre | 勝 | 負 | 分 | 勝点 | 得点 | 失点 | 差 | 順位 |
|----------|--------|---------|-------|----------|---|---|---|----|----|----|---|----|
| HIBARI   | ★      | -       | -     | -        |   |   |   |    |    |    |   |    |
| Feliz本宿  | -      | ★       | -     | -        |   |   |   |    |    |    |   |    |
| N.W.P    | -      | -       | ★     | -        |   |   |   |    |    |    |   |    |
| YN madre | -      | -       | -     | ★        |   |   |   |    |    |    |   |    |

# 【 第 32 回 府 中 市 フ ッ ト サ ル 大 会 時 程 表 】

[平成30年1月6日 本宿体育館・白糸台体育館] 7分ハーフ

| No. | 時間            | 部 | 本宿体育館       |   | 審判          | 部   | 白糸台体育館                |                           | 審判 |
|-----|---------------|---|-------------|---|-------------|-----|-----------------------|---------------------------|----|
| 1   | 9:30 - 9:45   |   | 会場準備        |   |             |     | 会場準備                  |                           |    |
| 2   | 9:46 - 10:01  |   | 会場準備        |   |             |     | 会場準備                  |                           |    |
| 3   | 10:02 - 10:17 | 中 | おぶさんず<br>エー | — | いまちゃんず      | 本部  | 女F                    | 府ロクL組 — 府ロクK組             | 本部 |
| 4   | 10:18 - 10:33 | 中 | おぶさんず<br>ビー | — | やきそば        | 本部  | 女F                    | 府ロクR組 — 府ロクF組             | 本部 |
| 5   | 10:34 - 10:49 | 中 | FC本宿ブ<br>ルー | — | おぶさんず<br>エー | 本部  | 女F                    | チームぶたさ<br>ん — 府ロクL組       | 本部 |
| 6   | 10:50 - 11:05 | 中 | いまちゃんず      | — | おぶさんずビー     | 本部  | 女F                    | 府ロクK組 — 府ロクR組             | 本部 |
| 7   | 11:06 - 11:21 | 中 | やきそば        | — | FC本宿ブ<br>ルー | 本部  | 女F                    | 府ロクF組 — チームぶたさ<br>ん       | 本部 |
| 8   | 11:22 - 11:37 | 中 | おぶさんず<br>エー | — | おぶさんず<br>ビー | 本部  | 女F                    | 府ロクL組 — 府ロクR組             | 本部 |
| 9   | 11:38 - 11:53 | 中 | いまちゃんず      | — | やきそば        | 本部  | 女F                    | 府ロクF組 — 府ロクK組             | 本部 |
| 10  | 11:54 - 12:09 | 中 | FC本宿ブ<br>ルー | — | おぶさんず<br>ビー | 本部  | 女F                    | チームぶたさ<br>ん — 府ロクR組       | 本部 |
| 11  | 12:10 - 12:25 | 中 | おぶさんず<br>エー | — | やきそば        | 本部  | 女F                    | 府ロクL組 — 府ロクF組             | 本部 |
| 12  | 12:26 - 12:41 | 中 | いまちゃんず      | — | FC本宿ブ<br>ルー | 本部  | 女F                    | チームぶたさ<br>ん — 府ロクK組       | 本部 |
| 13  | 12:42 - 12:57 | 少 | FC本宿        | — | 3FC         | 新町  | 少                     | 4BKレッド — MSCブルー           | 本部 |
| 14  | 12:58 - 13:13 | 少 | 新町メッシ       | — | 新町ナイマール     | 3FC | 少                     | 4BKホワイト — MSCイエ<br>ロー     | 本部 |
| 15  | 13:14 - 13:29 | 少 | 新町ロニー       | — | FC本宿        | 3FC | 中                     | FC府中A — 鳳雛                | 本部 |
| 16  | 13:30 - 13:45 | 少 | 2FC         | — | 新町メッシ       | 本宿  | 中                     | FC府中B — fighters          | 本部 |
| 17  | 13:46 - 14:01 | 少 | 3FC         | — | 新町ロニー       | 2FC | 少                     | エルマーズ — 4BKレッド            | 本部 |
| 18  | 14:02 - 14:17 | 少 | 新町ナイ<br>マール | — | 2FC         | 新町  | 少                     | ARTE白糸台 — 4BKホワイト         | 本部 |
| 19  | 14:18 - 14:33 |   |             |   |             | 中   | おにぎり — FC府中A          | 本部                        |    |
| 20  | 14:34 - 14:49 | 少 | C1位         | ⑤ | D2位         | C2位 | 中                     | 飛鳥とてちを<br>信仰する — FC府中B    | 本部 |
| 21  | 14:50 - 15:05 | 少 | C2位         | ⑥ | D1位         | D2位 | 少                     | MSCブルー — エルマーズ            | 本部 |
| 22  | 15:06 - 15:21 |   |             |   |             | 少   | MSCイエ<br>ロー — ARTE白糸台 | 本部                        |    |
| 23  | 15:22 - 15:37 | 少 | ⑤敗者         | ⑧ | ⑥敗者         | ⑥勝者 | 中                     | 鳳雛 — おにぎり                 | 本部 |
| 24  | 15:38 - 15:53 | 少 | ⑤勝者         | ⑦ | ⑥勝者         | ⑥敗者 | 中                     | fighters — 飛鳥とてちを<br>信仰する | 本部 |
| 25  | 15:54 - 16:09 |   |             |   |             | 少   | A1位 ① B2位             | 本部                        |    |
| 26  | 16:10 - 16:25 |   |             |   |             | 少   | B1位 ② A2位             | 本部                        |    |
| 27  | 16:26 - 16:41 |   |             |   |             | 中   | A1位 1 B2位             | 本部                        |    |
| 28  | 16:42 - 16:57 |   |             |   |             | 中   | B2位 2 A1位             | 本部                        |    |
| 29  | 16:58 - 17:13 |   |             |   |             | 少   | ①敗者 ④ ②敗者             | 本部                        |    |
| 30  | 17:14 - 17:29 |   |             |   |             | 少   | ①勝者 ③ ②勝者             | 本部                        |    |
| 31  | 17:30 - 17:45 |   |             |   |             | 中   | 1敗者 4 2敗者             | 本部                        |    |
| 32  | 17:46 - 18:01 |   |             |   |             | 中   | 1勝者 3 2勝者             | 本部                        |    |
| 33  | 18:02 - 18:17 |   |             |   |             |     |                       |                           |    |
| 34  | 18:18 - 18:33 |   |             |   |             |     |                       |                           |    |
| 35  | 18:34 - 18:49 |   |             |   |             |     |                       |                           |    |
| 36  | 18:50 - 19:05 |   |             |   |             |     |                       |                           |    |

# 【 第 31 回 府 中 市 フ ッ ト サ ル 大 会 時 程 表 】

[平成30年1月6日 日吉体育館・押立体育館] 7分ハーフ

| No. | 時 間           | 部 | 日吉体育館    |    |          | 審 判 | 部 | 押立体育館          |   |                | 審 判 |
|-----|---------------|---|----------|----|----------|-----|---|----------------|---|----------------|-----|
| 1   | 9:30 - 9:45   |   | 会場準備     |    |          |     |   | 会場準備           |   |                |     |
| 2   | 9:46 - 10:01  |   |          |    |          |     |   |                |   |                |     |
| 3   | 10:02 - 10:17 | 中 | Sengen   | -  | FCかりんとう  | 本部  | 中 | 府ロクKAI         | - | 府ロクRYUTO       | 本部  |
| 4   | 10:18 - 10:33 | 中 | キャンディーズ  | -  | Rusty's  |     | 中 | PHOENIX-40期    | - | Fortizone      |     |
| 5   | 10:34 - 10:49 | 少 | 府中北      | -  | GF       | 本部  | 中 | 府ロクIOKI        | - | 府ロクKAI         | 本部  |
| 6   | 10:50 - 11:05 | 少 | YN日新     | -  | YN四谷     |     | 中 | ONE OK KEROPPI | - | PHOENIX-40期    |     |
| 7   | 11:06 - 11:21 | 中 | AFC U-14 | -  | Sengen   | 本部  | 中 | 府ロクRYUTO       | - | 府ロクIOKI        | 本部  |
| 8   | 11:22 - 11:37 | 中 | AFC U-13 | -  | キャンディーズ  |     | 中 | Fortizone      | - | ONE OK KEROPPI |     |
| 9   | 11:38 - 11:53 | 少 | 9FC      | -  | 府中北      | 本部  | 少 | 南アポロ           | - | たまがわSC         | 本部  |
| 10  | 11:54 - 12:09 | 少 | ストロング    | -  | YN日新     |     | 少 | 南オレオ           | - | 矢崎SC           |     |
| 11  | 12:10 - 12:25 | 中 | FCかりんとう  | -  | AFC U-14 | 本部  | 中 | C1位            | 5 | D2位            | 本部  |
| 12  | 12:26 - 12:41 | 中 | Rusty's  | -  | AFC U-13 |     | 中 | C2位            | 6 | D1位            |     |
| 13  | 12:42 - 12:57 | 少 | GF       | -  | 9FC      | 本部  | 少 | 南マーブル          | - | 南アポロ           | 本部  |
| 14  | 12:58 - 13:13 | 少 | YN四谷     | -  | ストロング    |     | 少 | たまがわSC         | - | 南オレオ           |     |
| 15  | 13:14 - 13:29 | 中 | E1位      | 9  | F2位      | 本部  | 中 | 5敗者            | 8 | 6敗者            | 本部  |
| 16  | 13:30 - 13:45 | 中 | E2位      | 10 | F1位      |     | 中 | 5勝者            | 7 | 6勝者            |     |
| 17  | 13:46 - 14:01 | 少 | E1位      | ⑨  | F2位      | 本部  | 少 | 矢崎SC           | - | 南マーブル          | 本部  |
| 18  | 14:02 - 14:17 | 少 | E2位      | ⑩  | F1位      |     | 少 | 南アポロ           | - | 南オレオ           |     |
| 19  | 14:18 - 14:33 | 中 | 9敗者      | 12 | 10敗者     | 本部  | 少 | たまがわSC         | - | 矢崎SC           | 本部  |
| 20  | 14:34 - 14:49 | 中 | 9勝者      | 11 | 10勝者     |     | 少 | 南オレオ           | - | 南マーブル          |     |
| 21  | 14:50 - 15:05 | 少 | ⑨敗者      | ⑫  | ⑩敗者      | 本部  | 少 | 南アポロ           | - | 矢崎SC           | 本部  |
| 22  | 15:06 - 15:21 | 少 | ⑨勝者      | ⑪  | ⑩勝者      |     | 少 | たまがわSC         | - | 南マーブル          |     |
| 23  | 15:22 - 15:37 |   |          |    |          |     |   |                |   |                |     |
| 24  | 15:38 - 15:53 |   |          |    |          |     |   |                |   |                |     |
| 25  | 15:54 - 16:09 |   |          |    |          |     |   |                |   |                |     |
| 26  | 16:10 - 16:25 |   |          |    |          |     |   |                |   |                |     |
| 27  | 16:26 - 16:41 |   |          |    |          |     |   |                |   |                |     |
| 28  | 16:42 - 16:57 |   |          |    |          |     |   |                |   |                |     |
| 29  | 16:58 - 17:13 |   |          |    |          |     |   |                |   |                |     |
| 30  | 17:14 - 17:29 |   |          |    |          |     |   |                |   |                |     |
| 31  | 17:30 - 17:45 |   |          |    |          |     |   |                |   |                |     |
| 32  | 17:46 - 18:01 |   |          |    |          |     |   |                |   |                |     |
| 33  | 18:02 - 18:17 |   |          |    |          |     |   |                |   |                |     |
| 34  | 18:18 - 18:33 |   |          |    |          |     |   |                |   |                |     |
| 35  | 18:34 - 18:49 |   |          |    |          |     |   |                |   |                |     |
| 36  | 18:50 - 19:05 |   |          |    |          |     |   |                |   |                |     |

# 【 第 32 回 府 中 市 フ ッ ト サ ル 大 会 時 程 表 】

[平成30年1月7日 本宿体育館・白糸台体育館] 7分ハーフ

| No. | 時間            | 部  | 本宿体育館          |                  | 審判 | 部  | 白糸台体育館    |              | 審判 |
|-----|---------------|----|----------------|------------------|----|----|-----------|--------------|----|
| 1   | 9:30 - 9:45   | 女B | Nelke          | - てんじんFC         | 本部 | 女C | Flappers  | - ミルキーズペコ    | 本部 |
| 2   | 9:46 - 10:01  | 女B | ピンクパンサー        | - felice         |    | 女C | 卑弥呼       | - ははらっぱ      |    |
| 3   | 10:02 - 10:17 | 女B | Go!Go!Honshuku | - SBM            | 本部 | 女C | Pixies    | - Oasis gold | 本部 |
| 4   | 10:18 - 10:33 | 女B | さくらんぼ娘。        | - Nelke          |    | 女C | 華組        | - Flappers   |    |
| 5   | 10:34 - 10:49 | 女B | 府ロクラブズ         | - ピンクパンサー        | 本部 | 女C | 卑弥呼       | - Pixies     | 本部 |
| 6   | 10:50 - 11:05 | 女B | team Vamos!    | - Go!Go!Honshuku |    | 女C | ははらっぱ     | - Oasis gold |    |
| 7   | 11:06 - 11:21 | 女B | てんじんFC         | - さくらんぼ娘。        | 本部 | 女C | ミルキーズペコ   | - 華組         | 本部 |
| 8   | 11:22 - 11:37 | 女B | felice         | - 府ロクラブズ         |    | 女C | 卑弥呼       | - Oasis gold |    |
| 9   | 11:38 - 11:53 | 女B | SBM            | - team Vamos!    | 本部 | 女C | ははらっぱ     | - Pixies     | 本部 |
| 10  | 11:54 - 12:09 | 女D | HIBARI         | - Feliz本宿        |    | 女B | ラビッツ      | - CIELO      |    |
| 11  | 12:10 - 12:25 | 女D | N.W.P          | - YN madre       | 本部 | 女B | KANON     | - カサブランカ     | 本部 |
| 12  | 12:26 - 12:41 | 女B | F2位            | 1 D2位            |    | 女B | Cupper    | - PUAN       |    |
| 13  | 12:42 - 12:57 | 女B | A2位            | 6 D1位            | 本部 | 女C | B2位       | ① E1位        | 本部 |
| 14  | 12:58 - 13:13 | 女D | HIBARI         | - N.W.P          |    | 女C | E2位       | ② B1位        |    |
| 15  | 13:14 - 13:29 | 女D | Feliz本宿        | - YN madre       | 本部 | 女B | Friends   | - ラビッツ       | 本部 |
| 16  | 13:30 - 13:45 | 壮B | 本宿蹴球団          | - たまがわ40         |    | 女B | KANON     | - Cupper     |    |
| 17  | 13:46 - 14:01 | 壮B | FC VOLCANO 40  | - Daddy9         | 本部 | 女B | カサブランカ    | - PUAN       | 本部 |
| 18  | 14:02 - 14:17 | 女D | HIBARI         | - YN madre       |    | 女B | CIELO     | - Friends    |    |
| 19  | 14:18 - 14:33 | 女D | Feliz本宿        | - N.W.P          | 本部 | 女B | KANON     | - PUAN       | 本部 |
| 20  | 14:34 - 14:49 | 壮B | ダンディーズ花組       | - レアル・ジャポネーゼ     |    | 女B | カサブランカ    | - Cupper     |    |
| 21  | 14:50 - 15:05 | 壮B | いたんとこ          | - 本宿蹴球団          | 本部 | 壮B | 4BK40     | - パウゼSC40    | 本部 |
| 22  | 15:06 - 15:21 | 壮B | ルエガ・デーユ1981    | - VOLCANO 40     |    | 壮B | ミルキーズ     | - アディオスFC    |    |
| 23  | 15:22 - 15:37 | 壮B | さくらん坊ず         | - ダンディーズ花組       | 本部 | 壮B | 東京ごぞう     | - 府ロクサミット40  | 本部 |
| 24  | 15:38 - 15:53 | 壮B | たまがわ40         | - いたんとこ          |    | 女B | E1位       | 2 G2位        |    |
| 25  | 15:54 - 16:09 | 壮B | Daddy9         | - ルエガ・デーユ1981    | 本部 | 女B | E2位       | 3 G1位        | 本部 |
| 26  | 16:10 - 16:25 | 壮B | レアル・ジャポネーゼ     | - さくらん坊ず         |    | 壮B | ブルーラビッツ40 | - 4BK40      |    |
| 27  | 16:26 - 16:41 | シ  | 本宿蹴球団シニア       | - シルバースター50B     | 本部 | 壮B | セルピエンテ48  | - ミルキーズ      | 本部 |
| 28  | 16:42 - 16:57 | 壮B | H1位            | 5 J2位            |    | 壮B | リッツ       | - 東京ごぞう      |    |
| 29  | 16:58 - 17:13 | 壮B | I2位            | 6 H2位            | 本部 | 壮B | パウゼSC40   | - ブルーラビッツ40  | 本部 |
| 30  | 17:14 - 17:29 | シ  | プレスト           | - 本宿蹴球団シニア       |    | 壮B | アディオスFC   | - セルピエンテ48   |    |
| 31  | 17:30 - 17:45 | 壮B | 5勝者            | 14 I1位           | 本部 | 壮B | 府ロクサミット40 | - リッツ        | 本部 |
| 32  | 17:46 - 18:01 | 壮B | J1位            | 15 6勝者           |    | 壮B | D2位       | 10 E2位       |    |
| 33  | 18:02 - 18:17 | シ  | シルバースター50B     | - プレスト           | 本部 | 壮B | E1位       | 9 M2位        | 本部 |
| 34  | 18:18 - 18:33 |    |                |                  |    |    |           |              |    |
| 35  | 18:34 - 18:49 |    |                |                  | 本部 | 壮B | 10勝者      | 18 M1位       | 本部 |
| 36  | 18:50 - 19:05 |    |                |                  |    | 壮B | D1位       | 17 9勝者       |    |
| 37  | 19:06 - 19:21 |    |                |                  |    |    |           |              |    |
| 38  | 19:22 - 19:37 |    |                |                  |    |    |           |              |    |

# 【 第 32 回 府 中 市 フ ッ ト サ ル 大 会 時 程 表 】

[平成30年1月7日 日吉体育館・押立体育館] 7分ハーフ

| No. | 時間            | 部  | 日吉体育館                  | 審判 | 部                | 押立体育館                   | 審判 |
|-----|---------------|----|------------------------|----|------------------|-------------------------|----|
| 1   | 9:30 - 9:45   |    | 会場準備                   |    | 女C               | フェニックス☆サンゴ - Fサーティ      | 本部 |
| 2   | 9:46 - 10:01  |    |                        | 女C | サウスウイン - キャンディーズ |                         |    |
| 3   | 10:02 - 10:17 | シ  | ダンディーズ雪組 - 府中北FC       | 本部 | 女C               | Espo - ホワイトリリイ          | 本部 |
| 4   | 10:18 - 10:33 | シ  | オールスターズ - シルバースター50A   |    | 女C               | マイティマイス - フェニックス☆サンゴ    |    |
| 5   | 10:34 - 10:49 | シ  | 3FC50 - スリーパインズ        | 本部 | 女C               | サウスウイン - Espo           | 本部 |
| 6   | 10:50 - 11:05 | シ  | パウゼSC50 - ダンディーズ雪組     |    | 女C               | キャンディーズ - ホワイトリリイ       |    |
| 7   | 11:06 - 11:21 | シ  | 府ロクサミット50 - オールスターズ    | 本部 | 女C               | Fサーティ - マイティマイス         | 本部 |
| 8   | 11:22 - 11:37 | シ  | 四谷FFC - 3FC50          |    | 女C               | サウスウイン - ホワイトリリイ        |    |
| 9   | 11:38 - 11:53 | シ  | 府中北FC - パウゼSC50        | 本部 | 女C               | キャンディーズ - Espo          | 本部 |
| 10  | 11:54 - 12:09 | シ  | シルバースター50A - 府ロクサミット50 |    | シ                | 南町マリリン - ミルキーズ          |    |
| 11  | 12:10 - 12:25 | シ  | スリーパインズ - 四谷FFC        | 本部 | シ                | 南町モンロー - Daddy9         | 本部 |
| 12  | 12:26 - 12:41 | 壮B | オールスターズ - 四谷FFC        |    | 女C               | C1位 ③ F2位               |    |
| 13  | 12:42 - 12:57 | 壮B | 府中北FC - つぎのジブンへ        | 本部 | 女C               | C2位 ④ F1位               | 本部 |
| 14  | 12:58 - 13:13 | シ  | D2位 ① E2位              |    | シ                | FC本宿シニア - 南町マリリン        |    |
| 15  | 13:14 - 13:29 | シ  | A2位 ③ E1位              | 本部 | シ                | 4BKシニア - 南町モンロー         | 本部 |
| 16  | 13:30 - 13:45 | 壮B | スーパーフェニックス - オールスターズ   |    | シ                | ミルキーズ - FC本宿シニア         |    |
| 17  | 13:46 - 14:01 | 壮B | ストロングOB - 府中北FC        | 本部 | シ                | Daddy9 - 4BKシニア         | 本部 |
| 18  | 14:02 - 14:17 | 壮B | 四谷FFC - スーパーフェニックス     |    | 壮B               | 南町チャンネルNo.5 - アレグレ      |    |
| 19  | 14:18 - 14:33 | 壮B | つぎのジブンへ - ストロングOB      | 本部 | 壮B               | ダンディーズ月組 - エレクトロンSC     | 本部 |
| 20  | 14:34 - 14:49 |    |                        |    | シ                | B2位 ② C1位               |    |
| 21  | 14:50 - 15:05 | 壮B | K1位 2 L2位              | 本部 | シ                | B1位 ④ C2位               | 本部 |
| 22  | 15:06 - 15:21 | 壮B | K2位 3 L1位              |    | 壮B               | シルバースター40 - 南町チャンネルNo.5 |    |
| 23  | 15:22 - 15:37 |    |                        | 本部 | 壮B               | ゴッチサザン - エレクトロンSC       | 本部 |
| 24  | 15:38 - 15:53 | 壮B | 2勝者 12 3勝者             |    | 壮B               | アレグレ - シルバースター40        |    |
| 25  | 15:54 - 16:09 |    |                        | 本部 | 壮B               | ゴッチサザン - ダンディーズ月組       | 本部 |
| 26  | 16:10 - 16:25 |    |                        |    | 一般               | 南町ノーマージン - Minute Man   |    |
| 27  | 16:26 - 16:41 |    |                        | 本部 | 一般               | miracolo - CAROL        | 本部 |
| 28  | 16:42 - 16:57 |    |                        |    | 壮B               | C1位 7 F2位               |    |
| 29  | 16:58 - 17:13 |    |                        | 本部 | 壮B               | C2位 8 F1位               | 本部 |
| 30  | 17:14 - 17:29 |    |                        |    | 一般               | ロニーコールマン - 南町ノーマージン     |    |
| 31  | 17:30 - 17:45 |    |                        | 本部 | 一般               | miracolo - FCキッカーズ      | 本部 |
| 32  | 17:46 - 18:01 |    |                        |    | 壮B               | 7勝者 16 8勝者              |    |
| 33  | 18:02 - 18:17 |    |                        | 本部 | 一般               | Minute Man - ロニーコールマン   | 本部 |
| 34  | 18:18 - 18:33 |    |                        |    | 一般               | CAROL - FCキッカーズ         |    |
| 35  | 18:34 - 18:49 |    |                        |    |                  |                         |    |
| 36  | 18:50 - 19:05 |    |                        |    |                  |                         |    |
| 37  | 19:06 - 19:21 |    |                        |    |                  |                         |    |
| 38  | 19:22 - 19:37 |    |                        |    |                  |                         |    |

# 【 第 32 回 府 中 市 フ ッ ト サ ル 大 会 時 程 表 】

[平成30年1月7日 ・ 市立総合体育館・第一体育室]

| No.          | 時間            | 部  | 第 1 ピ ッ チ      |    | 審 判            | 部  | 第 2 ピ ッ チ        |    | 審 判              |
|--------------|---------------|----|----------------|----|----------------|----|------------------|----|------------------|
| 1            | 9:07 - 9:22   | 女B | エスペランサ         | —  | VIVO           | 女B | 蹴鞠               | —  | まあーどんな?          |
| 2            | 9:23 - 9:38   | 女A | 一番搾り           | —  | Shake          | 女A | なでしこさんだーす        | —  | アスレブリ<br>メーラ     |
| 3            | 9:39 - 9:54   | 社A | パラスーシ          | —  | Pink Rockets   | 社A | 土屋考古学<br>研究所     | —  | FC NOVE          |
| 4            | 9:55 - 10:10  | 社A | コッツンタイムズ       | —  | ブルーラビッ<br>ツ30  | 社A | ダンディーズ<br>星組     | —  | キラークイーン          |
| 5            | 10:11 - 10:26 | 社A | ハイパータートルズ      | —  | 府中市役所SC        | 社A | よつやーど            | —  | たまがわ30           |
| 6            | 10:27 - 10:42 | 女B | Noborise       | —  | エスペランサ         | 女B | アブラッソ            | —  | 蹴鞠               |
| 7            | 10:43 - 10:58 | 女A | アスレアスピランチ      | —  | なでしこさんだー<br>す  | 女A | 田中ーず             | —  | 一番搾り             |
| 8            | 10:59 - 11:14 | 社A | team Vamos     | —  | パラスーシ          | 社A | トラバース            | —  | 土屋考古学<br>研究所     |
| 9            | 11:15 - 11:30 | 社A | コッツンタイ<br>ムズ   | —  | キラークイーン        | 社A | ダンディーズ<br>星組     | —  | ブルーラビッ<br>ツ30    |
| 10           | 11:31 - 11:46 | 社A | ハイパーター<br>トルズ  | —  | たまがわ30         | 社A | よつやーど            | —  | 府中市役所<br>SC      |
| 11           | 11:47 - 12:02 | 女A | Shake          | —  | 田中ーず           | 女A | アスレブリ<br>メーラ     | —  | アスレアスピ<br>ランチ    |
| 12           | 12:03 - 12:18 | 社A | Pink Rockets   | —  | team Vamos     | 社A | FC NOVE          | —  | トラバース            |
| 13           | 12:19 - 12:34 | 社A | ブルーラビッ<br>ツ30  | —  | キラークイーン        | 社A | ハイパーター<br>トルズ    | —  | よつやーど            |
| 14           | 12:35 - 12:50 | 女B | C1位            | 4  | B2位            | 女B | C2位              | 5  | B1位              |
| 15           | 12:51 - 13:06 | 社B | FALCOサザン       | —  | 府中市役所<br>SC    | 社B | B's              | —  | Gold Boys        |
| 16           | 13:07 - 13:22 | 社B | 新町スイカ<br>ジャパン  | —  | FALCO          | 一般 | FC<br>DESMADRE   | —  | ペポチFC            |
| 17           | 13:23 - 13:38 | 社A | E1             | 3  | H2             | 社A | F1               | 4  | I2               |
| 18           | 13:39 - 13:54 | 社A | H1             | 5  | E2             | 社A | F2               | 6  | I1               |
| <b>開 会 式</b> |               |    |                |    |                |    |                  |    |                  |
| 19           | 14:40 - 14:55 | 社B | ミラクルフェ<br>ニックス | —  | FALCOサザン       | 社B | YOB              | —  | B's              |
| 20           | 14:56 - 15:11 | 社B | わちく            | —  | 新町スイカ<br>ジャパン  | 一般 | ジャイアント・<br>キリング  | —  | DAHLIA           |
| 21           | 15:12 - 15:27 | 女C | Forest         | —  | プチ フェ<br>ニックス  | 女C | フェニックス<br>☆Coral | —  | ミルクィーズ<br>ポコ     |
| 22           | 15:28 - 15:43 | 社B | 府中市役所<br>SC    | —  | ミラクルフェ<br>ニックス | 社B | Gold Boys        | —  | YOB              |
| 23           | 15:44 - 15:59 | 社A | FC VIVA        | —  | センターFC         | 社A | 新町メロンジャパン        | —  | WPK              |
| 24           | 16:00 - 16:15 | 女C | YSCオーリーブ       | —  | Forest         | 女C | ファルコレディー<br>ス    | —  | フェニックス<br>☆Coral |
| 25           | 16:16 - 16:31 | 社B | G2位            | 1  | B2位            | 社B | A2位              | 4  | G1位              |
| 26           | 16:32 - 16:47 | 社A | オールスター<br>ズA   | —  | ジェントス          | 社A | 千姫               | —  | FC VIVA          |
| 27           | 16:48 - 17:03 | 女C | プチ フェ<br>ニックス  | —  | YSCオーリーブ       | 女C | ミルクィーズ<br>ポコ     | —  | ファルコレディー<br>ス    |
| 28           | 17:04 - 17:19 | 社B | A1位            | 11 | 1勝者            | 社B | B1位              | 13 | 4勝者              |
| 29           | 17:20 - 17:35 | 社A | オールスター<br>ズB   | —  | サンパチオ          | 社A | LEOPARDO         | —  | オールスター<br>ズA     |
| 30           | 17:36 - 17:51 | 一般 | FCハリー          | —  | さくらん坊ず<br>ジュニア | 一般 | ダービー             | —  | サンダーズ<br>315     |
| 31           | 17:52 - 18:07 | 社A | WPK            | —  | フォルトナ          | 社A | びえるねす            | —  | 鬼八               |
| 32           | 18:08 - 18:23 | 社A | ジェントス          | —  | LEOPARDO       |    | —                |    |                  |
| 33           | 18:24 - 18:39 | 一般 | Junisoul       | —  | FCハリー          | 一般 | domingo          | —  | ダービー             |
| 34           | 18:40 - 18:55 | 社A | G2位            | 1  | D2位            | 社A | B2位              | 2  | C1位              |
| 35           | 18:56 - 19:11 | 社A | B1位            | 7  | C2位            | 社A | A2位              | 8  | D1               |
| 36           | 19:12 - 19:27 | 一般 | さくらん坊ずジュニア     | —  | Junisoul       | 一般 | サンダーズ<br>315     | —  | domingo          |
| 37           | 19:28 - 19:43 |    | —              |    |                |    |                  |    |                  |
| 38           | 19:44 - 19:59 | 社A | A1位            | 9  | 1勝者            | 社A | 8勝者              | 10 | G1位              |
| 39           | 20:00 - 20:15 |    |                |    |                |    |                  |    |                  |
| 40           | 20:16 - 20:31 |    |                |    |                |    |                  |    |                  |



# 【 第 32 回 府 中 市 フ ッ ト サ ル 大 会 時 程 表 】

[平成30年1月7日 ・ 市立総合体育館・第二体育室]

| No.        | 時間            | 部  | 第3ピッチ                   | 審判 |  |  |  |
|------------|---------------|----|-------------------------|----|--|--|--|
| 1          | 9:07 - 9:22   | 一般 | ゆずこしょう - FC MiNe        | 本部 |  |  |  |
| 2          | 9:23 - 9:38   | 一般 | 四谷FFC2 - Libertad       |    |  |  |  |
| 3          | 9:39 - 9:54   | 一般 | ブラックサンダース - 四谷FFC1      | 本部 |  |  |  |
| 4          | 9:55 - 10:10  | 一般 | トルメンタ - ゆずこしょう          |    |  |  |  |
| 5          | 10:11 - 10:26 | 一般 | 乳頭Fantasista - 四谷FFC2   | 本部 |  |  |  |
| 6          | 10:27 - 10:42 | 一般 | FC 2nd - ブラックサンダース      |    |  |  |  |
| 7          | 10:43 - 10:58 | 一般 | FC MiNe - トルメンタ         | 本部 |  |  |  |
| 8          | 10:59 - 11:14 | 一般 | Libertad - 乳頭Fantasista |    |  |  |  |
| 9          | 11:15 - 11:30 | 一般 | 四谷FFC1 - FC 2nd         | 本部 |  |  |  |
| 10         | 11:31 - 11:46 | 女B | VIVO - Noborise         | 本部 |  |  |  |
| 11         | 11:47 - 12:02 | 女B | まあ〜どんな? - アブラソ          |    |  |  |  |
| 12         | 12:03 - 12:18 | 壮A | コッツンタイムズ - ダンディーズ星組     | 本部 |  |  |  |
| 13         | 12:19 - 12:34 | 壮A | 府中市役所SC - たまがわ30        |    |  |  |  |
| 14         | 12:35 - 12:50 | 一般 | AFC - 新町モアイレンズ          | 本部 |  |  |  |
| 15         | 12:51 - 13:06 | 一般 | 府中市役所SC - フオリオスコット      |    |  |  |  |
| 16         | 13:07 - 13:22 | 一般 | DAHLIA - ラッシー           | 本部 |  |  |  |
| 17         | 13:23 - 13:38 | 一般 | バルバロス - AFC             |    |  |  |  |
| 18         | 13:39 - 13:54 | 一般 | FCホッカジデ - 府中市役所SC       | 本部 |  |  |  |
| <b>開会式</b> |               |    |                         |    |  |  |  |
| 19         | 14:40 - 14:55 | 一般 | Born'86 - FC DESMADRE   | 本部 |  |  |  |
| 20         | 14:56 - 15:11 | 一般 | 新町モアイレンズ - バルバロス        |    |  |  |  |
| 21         | 15:12 - 15:27 | 一般 | フオリオスコット - FCホッカジデ      | 本部 |  |  |  |
| 22         | 15:28 - 15:43 | 壮B | FALCO - わちく             |    |  |  |  |
| 23         | 15:44 - 15:59 | 一般 | ペポチFC - Born'86         | 本部 |  |  |  |
| 24         | 16:00 - 16:15 | 一般 | ラッシー - ジャイアント・キリング      |    |  |  |  |
| 25         | 16:16 - 16:31 | 壮A | FMFC A5 - びえるねす         | 本部 |  |  |  |
| 26         | 16:32 - 16:47 | 壮A | サンパチオ - 府中北FC           |    |  |  |  |
| 27         | 16:48 - 17:03 | 壮A | フォルトナ - 新町メロンジャパン       | 本部 |  |  |  |
| 28         | 17:04 - 17:19 | 壮A | 鬼八 - FMFC A5            |    |  |  |  |
| 29         | 17:20 - 17:35 | 壮A | センターFC - 千姫             | 本部 |  |  |  |
| 30         | 17:36 - 17:51 | 一般 | アニマルバル - ヤマダメルダ         |    |  |  |  |
| 31         | 17:52 - 18:07 | 壮A | 府中北FC - オールスターズB        | 本部 |  |  |  |
| 32         | 18:08 - 18:23 |    |                         |    |  |  |  |
| 33         | 18:24 - 18:39 | 一般 | 踊るファミリーズ - アニマルバル       | 本部 |  |  |  |
| 34         | 18:40 - 18:55 |    |                         |    |  |  |  |
| 35         | 18:56 - 19:11 |    |                         |    |  |  |  |
| 36         | 19:12 - 19:27 | 一般 | ヤマダメルダ - 踊るファミリーズ       | 本部 |  |  |  |
| 37         | 19:28 - 19:43 |    |                         |    |  |  |  |
| 38         | 19:44 - 19:59 |    |                         |    |  |  |  |
| 39         | 20:00 - 20:15 |    |                         |    |  |  |  |
| 40         | 20:16 - 20:31 |    |                         |    |  |  |  |

# 【 第 32 回 府 中 市 フ ッ ト サ ル 大 会 時 程 表 】

[平成30年1月8日 ・ 市立総合体育館・第一体育室] 7分ハーフ

| No. | 時間            | 部  | 第1ピッチ          |    |       | 審判 | 部  | 第2ピッチ   |    |           | 審判 |
|-----|---------------|----|----------------|----|-------|----|----|---------|----|-----------|----|
| 1   | 8:40 - 8:55   | 一般 | シ2             | 1  | イ1    | 本部 | 一般 | サ2      | 2  | ウ1        | 本部 |
| 2   | 8:56 - 9:11   | 一般 | キ1             | 4  | ケ2    |    | 一般 | ク2      | 5  | キ2        |    |
| 3   | 9:12 - 9:27   | 一般 | エ2             | 7  | ウ2    | 本部 | 一般 | イ2      | 8  | ア2        | 本部 |
| 4   | 9:28 - 9:43   | Sシ | 府中TFC          | -  | バルサ60 |    | Sシ | オールドポタス | -  | パウゼSC60   |    |
| 5   | 9:44 - 9:59   | 一般 | ア1             | 9  | 1勝者   | 本部 | 一般 | 2勝者     | 10 | エ1        | 本部 |
| 6   | 10:00 - 10:15 | 一般 | 4勝者            | 12 | ク1    |    | 一般 | ケ1      | 13 | 5勝者       |    |
| 7   | 10:16 - 10:31 | 一般 | サ1             | 15 | 7勝者   | 本部 | 一般 | 8勝者     | 16 | シ1        | 本部 |
| 8   | 10:32 - 10:47 | Sシ | アマリージョ         | -  | バルサ60 |    | Sシ | オールドポタス | -  | 本宿ティクファイブ |    |
| 9   | 10:48 - 11:03 | 女D | A1             | 1  | A2    | 本部 | 女D | A3      | 2  | A4        | 本部 |
| 10  | 11:04 - 11:19 | 女B | 2勝者            | 8  | 3勝者   |    | 女B | 4勝者     | 9  | 5勝者       |    |
| 11  | 11:20 - 11:35 | Sシ | じいーこサ<br>ミット60 | -  | バルサ60 | 本部 | Sシ | アマリージョ  | -  | 府中TFC     | 本部 |
| 12  | 11:36 - 11:51 | シ  | A1             | ⑤  | ①勝者   |    | Sシ | パウゼSC60 | -  | 本宿ティクファイブ |    |
| 13  | 11:52 - 12:07 | 壮B | 11勝者           | 19 | 12勝者  | 本部 | シ  | ②勝者     | ⑥  | F2        | 本部 |
| 14  | 12:08 - 12:23 | Sシ | A1             | ①  | B2    |    | 壮B | 13勝者    | 20 | 14勝者      |    |
| 15  | 12:24 - 12:39 | 女C | A1             | ⑤  | D2    | 本部 | Sシ | A2      | ②  | B1        | 本部 |
| 16  | 12:40 - 12:55 | 女C | ①勝者            | ⑥  | ②勝者   |    | 女C | ③勝者     | ⑦  | ④勝者       |    |
| 17  | 12:56 - 13:11 | 壮A | 9勝者            | 11 | 2勝者   | 本部 | 壮A | 3勝者     | 12 | 4勝者       | 本部 |
| 18  | 13:12 - 13:27 | 壮A | 7勝者            | 14 | 10勝者  |    | 一般 | 9勝者     | 17 | 10勝者      |    |
| 19  | 13:28 - 13:43 | 一般 | 13勝者           | 19 | 14勝者  | 本部 | 一般 | 15勝者    | 20 | 16勝者      | 本部 |
| 20  | 13:44 - 13:59 | Sシ | ①勝者            | ③  | ②勝者   |    | Sシ | ①敗者     | ④  | ②敗者       |    |
| 21  | 14:00 - 14:15 | 女C | ⑤勝者            | ⑨  | ⑥勝者   | 本部 | 女C | ⑦勝者     | ⑩  | ⑧勝者       | 本部 |
| 22  | 14:16 - 14:31 | 女B | 7勝者            | 11 | 8勝者   |    | 女B | 9勝者     | 12 | 10勝者      |    |
| 23  | 14:32 - 14:47 | シ  | ⑤勝者            | ⑨  | ⑥勝者   | 本部 | シ  | ⑦勝者     | ⑩  | ⑧勝者       | 本部 |
| 24  | 14:48 - 15:03 | 壮A | 11勝者           | 15 | 12勝者  |    | 壮A | 13勝者    | 16 | 14勝者      |    |
| 25  | 15:04 - 15:19 | 一般 | 17勝者           | 21 | 18勝者  | 本部 | 一般 | 19勝者    | 22 | 20勝者      | 本部 |
| 26  | 15:20 - 15:35 | 女B | 11勝者           | 13 | 12勝者  |    | 女C | ⑨勝者     | ⑪  | ⑩勝者       |    |
| 27  | 15:36 - 15:51 | 女A | ①勝者            | ③  | ②勝者   | 本部 | 女A | ①敗者     | ④  | ②敗者       | 本部 |
| 28  | 15:52 - 16:07 | シ  | ⑨勝者            | ⑪  | ⑩勝者   |    | シ  | ⑨敗者     | ⑫  | ⑩敗者       |    |
| 29  | 16:08 - 16:23 | 壮B | 23勝者           | 25 | 24勝者  | 本部 | 壮B | 23敗者    | 26 | 24敗者      | 本部 |
| 30  | 16:24 - 16:39 | 壮A | 15勝者           | 17 | 15勝者  |    | 壮A | 15敗者    | 18 | 16敗者      |    |
| 31  | 16:40 - 16:55 | 一般 | 21勝者           | 23 | 22勝者  | 本部 | 一般 | 21敗者    | 24 | 22敗者      | 本部 |
| 32  | 16:56 - 17:11 |    |                |    |       |    |    |         |    |           |    |

# 【 第 32 回 府 中 市 フ ッ ト サ ル 大 会 時 程 表 】

[平成30年1月8日 ・ 市立総合体育館・第二体育室] 7分ハーフ

| No. | 時 間           | 部  | 第 3 ピ ッ チ      |    |                | 審 判 |  |  |  |
|-----|---------------|----|----------------|----|----------------|-----|--|--|--|
| 1   | 8:40 - 8:55   | 一般 | カ1             | 3  | コ2             | 本部  |  |  |  |
| 2   | 8:56 - 9:11   | 一般 | カ2             | 6  | オ2             |     |  |  |  |
| 3   | 9:12 - 9:27   | Sシ | じいーこサ<br>ミット60 | -  | アマリージョ         | 本部  |  |  |  |
| 4   | 9:28 - 9:43   | Sシ | 本宿テイク<br>ファイブ  | -  | 南町マリリンモ<br>ンロー |     |  |  |  |
| 5   | 9:44 - 9:59   | 一般 | オ1             | 11 | 3勝者            | 本部  |  |  |  |
| 6   | 10:00 - 10:15 | 一般 | 6勝者            | 14 | コ1             |     |  |  |  |
| 7   | 10:16 - 10:31 | Sシ | じいーこサ<br>ミット60 | -  | 府中TFC          | 本部  |  |  |  |
| 8   | 10:32 - 10:47 | Sシ | パウゼSC60        | -  | 南町マリリン<br>モンロー |     |  |  |  |
| 9   | 10:48 - 11:03 | 女B | A1             | 7  | 1勝者            | 本部  |  |  |  |
| 10  | 11:04 - 11:19 | 女B | 6勝者            | 10 | F1             |     |  |  |  |
| 11  | 11:20 - 11:35 | Sシ | オールドボタ<br>ス    | -  | 南町マリリン<br>モンロー | 本部  |  |  |  |
| 12  | 11:36 - 11:51 | シ  | D1             | ⑦  | ③勝者            |     |  |  |  |
| 13  | 11:52 - 12:07 | シ  | F1             | ⑧  | ④勝者            | 本部  |  |  |  |
| 14  | 12:08 - 12:23 | 壮B | 15勝者           | 21 | 16勝者           |     |  |  |  |
| 15  | 12:24 - 12:39 | 壮B | 17勝者           | 22 | 18勝者           | 本部  |  |  |  |
| 16  | 12:40 - 12:55 | 女C | A2             | ⑧  | D1             |     |  |  |  |
| 17  | 12:56 - 13:11 | 壮A | 5勝者            | 13 | 6勝者            | 本部  |  |  |  |
| 18  | 13:12 - 13:27 | 一般 | 11勝者           | 18 | 12勝者           |     |  |  |  |
| 19  | 13:28 - 13:43 | 女A | A1             | ①  | B2             | 本部  |  |  |  |
| 20  | 13:44 - 13:59 | 女A | B1             | ②  | A2             |     |  |  |  |
| 21  | 14:00 - 14:15 | 壮B | 19勝者           | 23 | 20勝者           | 本部  |  |  |  |
| 22  | 14:16 - 14:31 | 壮B | 21勝者           | 24 | 22勝者           |     |  |  |  |
| 23  | 14:32 - 14:47 | 女C | ⑨敗者            | ⑫  | ⑩敗者            | 本部  |  |  |  |
| 24  | 14:48 - 15:03 | 女B | 11敗者           | 14 | 12敗者           |     |  |  |  |
| 25  | 15:04 - 15:19 |    |                |    |                |     |  |  |  |
| 26  | 15:20 - 15:35 |    |                |    |                |     |  |  |  |
| 27  | 15:36 - 15:51 |    |                |    |                |     |  |  |  |
| 28  | 15:52 - 16:07 |    |                |    |                |     |  |  |  |
| 29  | 16:08 - 16:23 |    |                |    |                |     |  |  |  |
| 30  | 16:24 - 16:39 |    |                |    |                |     |  |  |  |
| 31  | 16:40 - 16:55 |    |                |    |                |     |  |  |  |
| 32  | 16:56 - 17:11 |    |                |    |                |     |  |  |  |

## アキレス腱断絶の予防法

### 過去の大会では多数のアキレス腱断裂が発生しました。

フットサルは気軽に行えるスポーツですが日常では出すことのない瞬発力や急激な切りかえしをすることによってアキレス腱断裂が引き起こされるのではないかと考えられます。

正月の大会に限らず1 day の大会や個サルでもアキレス腱を断裂することがよくあり注意が必要です。

そこで、「アキレス腱断裂を予防するために必要な4つの条件」を参考にしてください。

- ① 12月からは少し体を動かす  
→当日のプレイが1年ぶりということがないように
- ② 前日、当日のお酒はほどほどに  
→飲むなら次の日に試合がない夜に
- ③ アップは必須  
→会場の都合でアップが出来ない場合は近くの公園や家周辺で動いてから会場へ  
ふくらはぎのストレッチは壁かテーブルに手をつけて、踵を地面から離さないように  
階段を利用するともっとしっかり伸ばすことが出来ます  
また、ふくらはぎとアキレス腱の間のマッサージも効果的です  
※雪や雨の場合でも困らないよう当日のアップ場所としてあらかじめ屋根のある場所を探しておきましょう
- ④ 腰、膝、足首のコンディションが良くない場合は早めのケアをしておきましょう  
→整形外科、整骨院、鍼灸院などをうまく活用しましょう

当日（1/7,8）は参加選手を対象にトレーナールームを総合体育館に開設しています。

「ストレッチを効率よく行うポイントを知りたい」方はトレーナールームへお越しください。トレーナールームをうまく使っていただき怪我を未然に防いでください。

（原則無料となります）

以上

# スポーツくじ

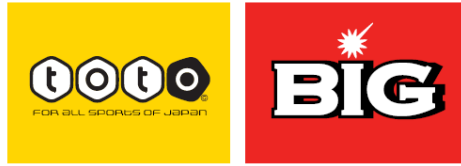

スポーツは育てることができる。

スポーツくじ(toto・BIG)の収益は、日本のスポーツを育てるために使われています。

## FC TOKYO

