

第36回 府中市フットサル大会 プログラム



2022年1月8日 : 小学生の部、中学生の部
2022年1月9～10日 : 女子の部 (A, B, C, E)
壮年の部 (A, B)、一般の部、シニアの部
スーパーシニアの部

会 場

- ☆郷土の森総合体育館
(市立総合体育館)
- ☆本宿体育館
- ☆白糸台体育館
- ☆押立体育館
- ☆日吉体育館

スポーツくじ



スポーツは育てることができる。

スポーツくじ(toto・BIG)の収益は、日本のスポーツを育てるために使われています。

スポーツ振興くじ助成事業

2021年12月15日発行

第 36 回府中市フットサル大会 大会要項

目的 フットサル競技を通じて、各年齢層の青少年、女性、青年、壮年、シニアに幅広く適応したチーム編成とし、心身ともに健康でゆとりのある生涯スポーツを目指し、また、地域活性化の一環として市民はもとより、在勤、在学、在外国人も含め、相互の交流を深めると共に大会の一層の理解と推進を図る。

期日 2022年

★1月8日(土)小学生の部、中学生の部

★1月9日(日)女子/A・B・C・E・ 壮年/A・B・一般・シニア・スーパーシニア

★1月10日(祝)女子/A・B・C・E・ 壮年/A・B・一般・シニア・スーパーシニア



注：[チーム参加申込数が規定数を超えた場合、チーム構成(3)～(12)部門の一部 予選の試合日を、1月8日(土)に実施する場合があります]

会場

- ・ 総合体育館 : 府中市矢崎町 5-5 TEL 042-363-8111 (府中駅・バス・健康センター終点)
- ・ 本宿体育館 : 府中市本宿町 4-23 TEL 042-366-0831 (府中駅・バス・富士見通り/下車)
- ・ 白糸台体育館 : 府中市白糸台 1-50 TEL 042-363-1004 (多磨霊園駅・徒歩 10 分)
- ・ 押立体育館 : 府中市押立町 1-37 TEL 042-367-0750 (武蔵野台駅・徒歩 10 分)
- ・ 日吉体育館 : 府中市八幡町 3-8 TEL 042-363-2501 (東府中駅・徒歩 5 分)

主催 府中市フットサル大会実行委員会 NPO 法人府中YSS

主管 NPO 法人府中YSS NPO 法人府中アスレティックフットボールクラブ

後援 FC 東京  スポーツ振興くじ助成事業  FOR ALL SPORTS OF JAPAN

協賛 府中スポーツガーデン 

協力 府中市少年サッカー連盟 府中市サッカー連盟 府中市フットサル協会

参加資格

- (1) 府中市内に在住、在勤、在学および市内クラブ等で日常活動している者で編成したチーム。
- (2) チーム代表者は、市内居住者で20歳以上の成人の方、チームに対して全責任を負える者。未成年者で構成された選手チームは、登録したチーム代表者が試合時、必ず、選手ベンチに帯同していること。
- (3) 参加全選手がいずれかのスポーツ傷害保険に加入していること。

チーム構成

1. 年齢層(2022年4月1日起算)によるチーム編成とし、次の11部門別大会とする。

	競技部門	参加数	チーム構成条件
(1)	小学生の部	22	小学6年生を主体に編成したチーム
(2)	中学生の部	7	中学在校生で編成したチーム
(3)	一般男子の部	28	高校生以上で編成したチーム
(4)	壮年Aの部	18	30歳以上で編成したチーム
(5)	壮年Bの部	39	40歳以上で編成したチーム
(6)	シニアの部	18	50歳以上で編成したチーム(男女混合可)
(7)	スーパーシニアの部	7	60歳以上で編成したチーム(男女混合可)
(8)	一般女子Aの部	8	女子15歳以上で編成したチーム
(9)	女子Bの部	15	30歳以上で編成したチーム
(10)	女子Cの部	13	40歳以上で編成したチーム
(11)	女子Eの部	4	50歳以上で編成したチーム
	合計	179	

2. 出場選手は二部門にまたがって登録することが出来ない。(違反した場合はチーム失格)
3. 登録選手の追加等の変更は抽選会の日(11月27日)まで認められるが、それ以降は出来ません。

試合方法と競技規則

1. チーム5名(うちゴールキーパー1名含む)
2. 試合は予選リーグ、決勝トーナメント戦とする。
3. リーグ戦の順位決定は、勝点、得失点、総得点、対戦者間、抽選の順で決定する。
4. トーナメント戦で勝敗が決しない場合は、3本のPK戦とする。以降ノックアウト方式。
5. 競技規則は、2021/2022 フットサル競技規則に準じる。

その他

1. 「選手・スタッフ登録書」2部は正しく記入して下さい。不正が認められた場合はチーム失格と致します。
2. 競技者は「すねあて」を着用すること。
3. 競技者は「体育館シューズ」に必ず履き替えること。
4. 試合開始30分前までにチームは「受付」にて、登録選手の確認を受ける。
5. 試合開始30分前にチーム代表者は会場入り口受付で、ユニホーム色の確認を受ける。
同系統色の場合は、時程表の左側チームが優先され、右側のチームは第2ユニホームか「ビブス」を着用する。
6. キックオフのコイントスは行わない。時程表の左側チームがオフィシャル席から見て左側エンドとし、キックオフを行う。
7. 大会中のけが、事故等については、当該チーム代表者・監督等の責任者に一任する。
8. 「府中市新型コロナウイルス対策に伴う体育施設利用制限について」(後述)を必ず順守すること。

表彰 優勝チーム、第2位、第3位、第4位を表彰する。

大会事務局

府中市宮西町 3-16-2 とよしまスポーツ内(定休日:月・火)
電話 042-360-5281 FAX 042-360-5283 Email toyosp@jcom.home.ne.jp

プログラムは、ホームページで掲載しております。

<https://www.fuchu-athletic.com/>
<http://park8.wakwak.com/~fyss/>

検索<府中アスレティック FC>
検索<府中 YSS>

新型コロナウイルス感染症対策

府中市新型コロナウイルス対策に伴う体育施設利用制限について

試合日から起算して2週間前までについて、以下の事項に該当する方は、大会へ参加することはできません。

1. 平熱を超える発熱(おおむね 37 度 5 分以上)のある方
2. 咳(せき)、のどの痛みなど風邪の症状のある方
3. だるさ(倦怠(けんたい)感)、息苦しさ(呼吸困難)のある方
4. 嗅覚や味覚の異常のある方
5. 体が重く感じる、疲れやすい等の症状のある方
6. 新型コロナウイルス感染症陽性とされた方との濃厚接触のある方
7. 同居家族や身近な知人に感染が疑われる方のいる方
8. 過去 14 日以内に政府から入国制限、入国後の観察期間を必要とされている国、地域等への渡航又は当該在住者との濃厚接触のある方

大会当日の注意事項

●観客席はありません

●検温の実施

- ①選手・チーム関係者の検温を実施する。非接触型の体温計で計測。
原則37.5℃以上の選手は、入館出来ない。
- ②当日のチーム全選手・全スタッフの健康状態を管理するため、「選手・スタッフ登録書」の
(1) 当日の体温37.5℃以下
(2) 新型コロナウイルス対策をクリアしている。
の欄に○印があることを確認して、入館させる。○印がない選手・スタッフは入館できない。
- ③施設に消毒液設置。入館時には、アルコール消毒液で手指を消毒する。
- ④「手洗い・消毒」を適宜励行する。

●マスクの着用

- ①チームスタッフならびに選手は、感染拡大防止のため、マスクの着用を原則として義務とする。
- ②選手・スタッフについては、試合中の着用は免除するが、ベンチでは出来る限り着用する。
- ③大会関係者全員もマスクの着用を義務とする。(運営本部・受付・オフィシャル・記録担当等)

●三密を避ける行動

- ①チームは必要以上に早く来場することなく、40分以上前には来場しない。
- ②選手・スタッフは、入館後、出来る限り間隔を空けて待機する。
- ③密室となる更衣室等での会話は出来る限り控える。更衣中も可能な限り、人との間隔を1m以上確保する。
- ④チームミーティングも同様とし、人との間隔をあけて実施する。(ソーシャルディスタンス)
- ⑤登録選手・スタッフ以外の試合場への入場はできない。
- ⑥試合場において、会話や応援などで大声を出さない。
- ⑦試合球は、適宜アルコール消毒する。
- ⑧試合のベンチ・ピッチは、前後半共、同じサイドとする。
- ⑨審判員との握手、対戦チーム同士選手・スタッフの握手・ハイタッチ等の競技以外の接触行為を行わない。
- ⑩試合後は、30分以内に速やかに退館する。チーム関係者も必要以上に施設に留まらない。
- ⑪飲食は、人と距離を1m以上とり食事を行う。控室など狭い空間での飲食は控える。
- ⑫窓が開く施設であれば、定期的に窓を開放し換気を行う。

総合体育館の第1ピッチ・第2ピッチへの選手入場について

選手の入場 ①限られた時間内で大会を運営しますので、ピッチ入退場の際は迅速に願います。前試合のハーフタイム5分前に集合し、ハーフタイム時に当該ピッチサイドに入り、エンドゾーンに入らずサイドライン後もしくは入口付近で待機してください。



図 1. 次試合選手待機場所（総合体育館第一体育室の場合）

- 競技者の用具 ①ユニホーム（シャツ、パンツ、ソックス）スネ当てが無いと出場できません。
ユニホームには、背番号をつけてください。背番号の無い選手は出場できません。
ユニホームは正、副用意してください。サブのユニホームが用意できない場合はゼッケン（ビブス、背番号のあるもの）を用意してください。
- (注) スーパーシニア、シニア、女子の部については、ジャージ、ハーフパンツ等での出場が可能です。
- 審判 ①審判割り当てがあるチームは、審判服、ホイッスル、カード（イエロー、レッド、グリーン）の用意を忘れずをお願いします。
- 警告、退場 ①警告は、次の試合に持ち越さない。
退場を命じられた選手は、その試合と次の1試合は出場できない。但し、その内容により、それ以降の処置は大会規律委員会で決定する。
- その他 ①審判を指定されたチームが審判を出来ない場合は、当該試合の60分前まで本部に申し出てください。審判を放棄したチームは、それ以降チーム失格とすることがあります。
②試合開始時刻に1チーム（5人）揃わないチームは、リーグ戦においては0-5の不戦敗とし、トーナメント戦では失格とする。
③各体育館には、当日責任者がいますので、責任者の指示に従いスムーズなゲーム運営と体育館管理にご協力ください。

《 第 36 回 府 中 市 フ ッ ト サ ル 大 会 ト ー ナ メ ン ト 表 》

『令和4年1月8日』

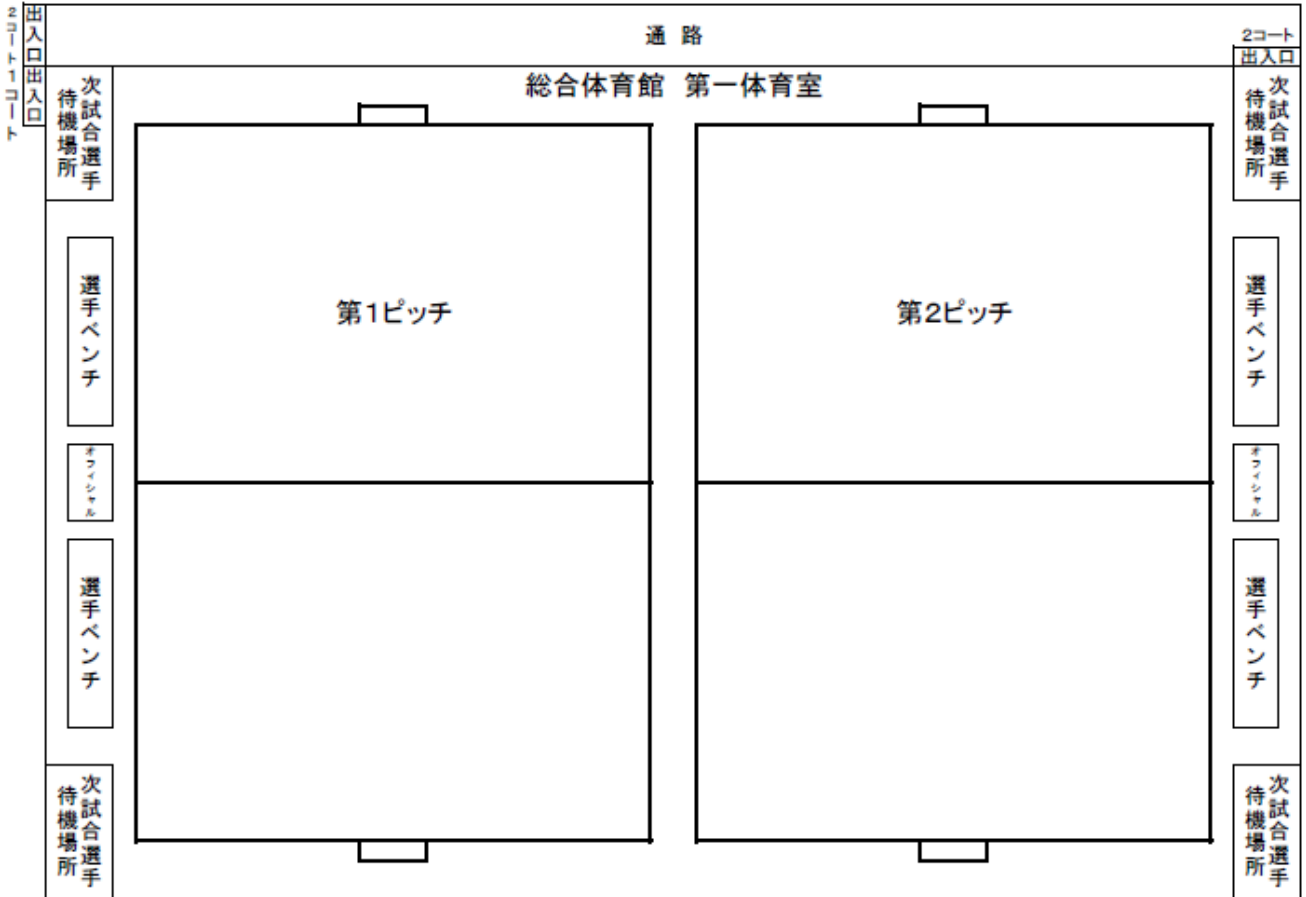
会場：市立総合体育館

[小学生の部]

YN日新	1	1	A
4BKホワイト	2	2	
エルマーズホワイト	3	3	
新町FCロニー	4	1	B
南FC ノスケP	5	2	
FC本宿ブルー	6	3	
クロノス	7	1	C
府中北	8	2	
矢崎SC	9	3	
GFSCガッツ	10	1	D
南FC なおボンズ	11	2	
小柳小まむし坂	12	3	
2FC	13	4	
府中3FC	14	1	E
エルマーズレッド	15	2	
FC本宿イエロー	16	3	
GFSCファイブ	17	1	F
新町FCメッシ	18	2	
府中AFCジュニア	19	3	
YN四谷	20	1	G
4BKレッド	21	2	
ストロング	22	3	

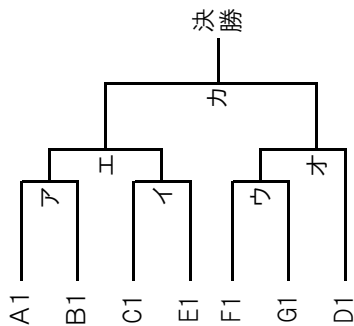

三決キ

[中学生の部]

府ロクDOG	1	1	A
府中AFC U-14	2	2	
Losers	3	3	
ダンデーズジュニア	4	1	B
府ロクBIRD	5	2	
府ロクCAT	6	3	
4・10WEST	7	4	

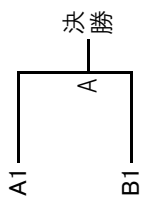

三決 B
A2 B2

《 第 36 回 府 中 市 フ ッ ト サ ル 大 会 ト ー ナ メ ン ト 表 》

『令和4年1月9・10日』
[壮 年 B の 部]

- Gotch(1) 1 1
- LEOPARDO 2 2
- ダンディーズ花組 3 3
- レアル・ジャポネーゼ(日吉会場) 4 1
- Daddy9 5 2
- 四谷FFC 6 3
- オールスターズ(日吉会場) 7 1
- サンパチオ 8 2
- ほほB's 9 3
- FC南40(押立会場) 10 1
- エレクトロンSC 11 2
- センターFC 12 3
- 青空FC 13 1
- リッツ 14 2
- team Vamos! 15 3
- 本宿蹴球団(本宿会場) 16 1
- プレスト 17 2
- さくらん坊ず 18 3
- 東京ごぞう 19 1
- 府中北FC 20 2
- スーパーフェニックス 21 3
- ブルーラビッツ(総合会場) 22 1
- アレグレ 23 2
- NOVE 24 3
- わちく(4) 25 1
- アレグレB 26 2
- ストロングOB 27 3
- コッソクタイムズ(3) 28 1
- モーリーボーイズ 29 2
- ニ小ゴッドフェニックス 30 3
- 4BK40(白糸台会場) 31 1
- JUNTOS 32 2
- ハウゼSC 33 3
- 府ロクサミット40 34 1
- FALCOサザン 35 2
- 新町スイカ 36 3
- ヒロイン(2) 37 1
- TSC40 38 2
- Gold Boys 39 3

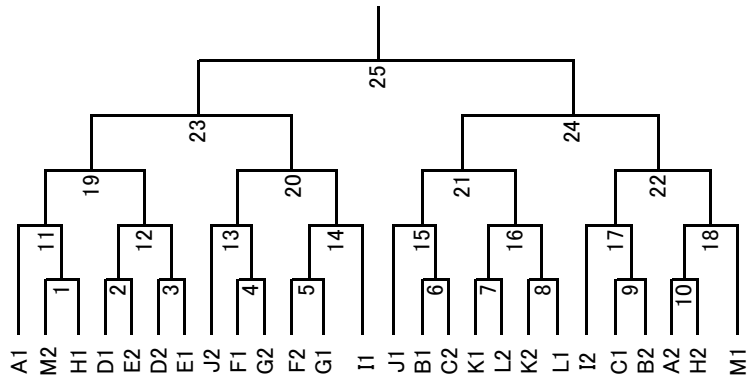

A,H,I,J,Mブロック:総合体育館
B,Cブロック:日吉体育館
D,Eブロック:押立体育館
F,Gブロック:本宿体育館
K,Lブロック:白糸台体育館

《 第 36 回 府 中 市 フ ッ ト サ ル 大 会 ト ー ナ メ ン ト 表 》

『令和4年1月9・10日』

[シニア の 部]

南町マリリン(1・押立)	1	1	—
KITAKO	2	2	— A
プレスト50	3	3	—
4BKシニア(3・白糸台)	4	1	— B
パウゼSSC	5	2	—
新町シニア	6	3	—
FC南モンロー(押立会場)	7	1	— C
Daddy9	8	2	—
いたんどこ	9	3	—
ミルキーズ(4)	10	1	— D
B's	11	2	—
ルエガ・デュー1981	12	3	—
オールスターズ(旧吉会場)	13	1	— E
四谷FFC	14	2	—
府中北FCシニア	15	3	—
府口サミット50	16	1	— F
ダンディーズ雪組	17	2	—
府中市役所サッカー部	18	3	—

A、Cブロック：押立体育館
 B、Dブロック：白糸台体育館
 E、Fブロック：日吉体育館

[スーパースニア の 部]

会場：総合体育館

還暦サッカー(4)	1	1	—
本町フリート	2	2	— A
パウゼ60	3	3	—
スリーパインズ(3)	4	4	—
オールドボタス(1)	5	1	—
府中TFC	6	2	— B
南町Sノーマジーン	7	3	—

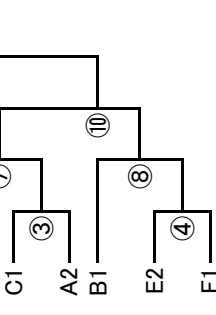
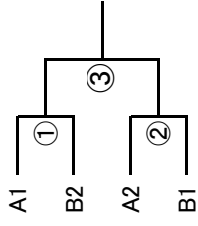

三決 ⑫

《 第36回 府中市フットサル大会リーグ表 》

小学生の部

Aブロック	YN日新	4BKホワイト	エルマーズホワイト	勝	負	分	勝点	得点	失点	差	順位
YN日新	★	-	-								
4BKホワイト	-	★	-								
エルマーズホワイト	-	-	★								

Bブロック	新町FCロニー	南FCノスケP	FC本宿ブルー	勝	負	分	勝点	得点	失点	差	順位
新町FCロニー	★	-	-								
南FCノスケP	-	★	-								
FC本宿ブルー	-	-	★								

Cブロック	クロノス	府中北	矢崎SC	勝	負	分	勝点	得点	失点	差	順位
クロノス	★	-	-								
府中北	-	★	-								
矢崎SC	-	-	★								

Dブロック	GFSCガッツ	南FCなおボンズ	小柳小まむし坂	2FC	勝	負	分	勝点	得点	失点	差	順位
GFSCガッツ	★	-	-	-								
南FCなおボンズ	-	★	-	-								
小柳小まむし坂	-	-	★	-								
2FC	-	-	-	★								

Eブロック	府中3FC	エルマーズレッド	FC本宿イエロー	勝	負	分	勝点	得点	失点	差	順位
府中3FC	★	-	-								
エルマーズレッド	-	★	-								
FC本宿イエロー	-	-	★								

Fブロック	GFSCファイト	新町FCメッシ	府中AFCジュニア	勝	負	分	勝点	得点	失点	差	順位
GFSCファイト	★	-	-								
新町FCメッシ	-	★	-								
府中AFCジュニア	-	-	★								

Gブロック	YN四谷	4BKレッド	ストロング	勝	負	分	勝点	得点	失点	差	順位
YN四谷	★	-	-								
4BKレッド	-	★	-								
ストロング	-	-	★								

中学生の部

Aブロック	府ロクDOG	府中AFC U-14	Losers	勝	負	分	勝点	得点	失点	差	順位
府ロクDOG	★	-	-								
府中AFC U-14	-	★	-								
Losers	-	-	★								

Bブロック	ダンディーズジュニア	府ロクBIRD	府ロクCAT	4・10WEST	勝	負	分	勝点	得点	失点	差	順位
ダンディーズジュニア	★	-	-	-								
府ロクBIRD	-	★	-	-								
府ロクCAT	-	-	★	-								
4・10WEST	-	-	-	★								

《 第36回 府中市フットサル大会リーグ表 》

一般の部

Aブロック	DAHLIA	mimute man	Nagiane	勝	負	分	勝点	得点	失点	差	順位
DAHLIA	★	-	-								
mimute man	-	★	-								
Nagiane	-	-	★								

Bブロック	ゆずこしょう	フォルタレーザー	海軍	勝	負	分	勝点	得点	失点	差	順位
ゆずこしょう	★	-	-								
フォルタレーザー	-	★	-								
海軍	-	-	★								

Cブロック	ブラックサンダース	復活のよこゆれキッカーズ	FC2nd	勝	負	分	勝点	得点	失点	差	順位
ブラックサンダース	★	-	-								
復活のよこゆれキッカーズ	-	★	-								
FC2nd	-	-	★								

Dブロック	府中市役所サッカー部	CMFC	Juni Soul	勝	負	分	勝点	得点	失点	差	順位
府中市役所サッカー部	★	-	-								
CMFC	-	★	-								
Juni Soul	-	-	★								

Eブロック	FC greed	郷土の森フットボールクラブ	Born' 86	勝	負	分	勝点	得点	失点	差	順位
FC greed	★	-	-								
郷土の森フットボールクラブ	-	★	-								
Born' 86	-	-	★								

Fブロック	セロリーズ	1996	ダービー	勝	負	分	勝点	得点	失点	差	順位
セロリーズ	★	-	-								
1996	-	★	-								
ダービー	-	-	★								

Gブロック	びえるねす	team Vamos	FMFC A5	勝	負	分	勝点	得点	失点	差	順位
踊るファミリーズ	★	-	-								
H8	-	★	-								
NO-NAME	-	-	★								

Hブロック	ダンディーズ宙組	FCカンセロ	ギャンプラー	勝	負	分	勝点	得点	失点	差	順位
ダンディーズ宙組	★	-	-								
FCカンセロ	-	★	-								
ギャンプラー	-	-	★								

Iブロック	ZWEIT	ナイスオレ	小宇宙	のびしろFC	勝	負	分	勝点	得点	失点	差	順位
ZWEIT	★	-	-	-								
ナイスオレ	-	★	-	-								
小宇宙	-	-	★	-								
のびしろFC	-	-	-	★								

《 第36回 府中市フットサル大会リーグ表 》
壮年Aの部

Aブロック	キングクリムゾン	イナバツ	ハイパータートルズ	勝	負	分	勝点	得点	失点	差	順位
キングクリムゾン	★	-	-								
イナバツ	-	★	-								
ハイパータートルズ	-	-	★								

Bブロック	フォルタナ	P!nk Rockets	土屋考古学	勝	負	分	勝点	得点	失点	差	順位
フォルタナ	★	-	-								
P!nk Rockets	-	★	-								
土屋考古学	-	-	★								

Cブロック	FCハリー	トラバース	FC VIVA	勝	負	分	勝点	得点	失点	差	順位
FCハリー	★	-	-								
トラバース	-	★	-								
FC VIVA	-	-	★								

Dブロック	TFC30シティー	Rよつやーど	くまのプーさん	勝	負	分	勝点	得点	失点	差	順位
TFC30シティー	★	-	-								
Rよつやーど	-	★	-								
くまのプーさん	-	-	★								

Eブロック	鬼八	domingo	ダンディーズ星組	勝	負	分	勝点	得点	失点	差	順位
鬼八	★	-	-								
domingo	-	★	-								
ダンディーズ星組	-	-	★								

Fブロック	バラスーシ	府中市役所サッカー部	オールスターズ	勝	負	分	勝点	得点	失点	差	順位
バラスーシ	★	-	-								
府中市役所サッカー部	-	★	-								
オールスターズ	-	-	★								

《 第36回 府中市フットサル大会リーグ表 》
 壮年Bの部

Aブロック	Gotch	LEOPARDO	ダンディーズ花組	勝	負	分	勝点	得点	失点	差	順位
Gotch	★	-	-								
LEOPARDO	-	★	-								
ダンディーズ花組	-	-	★								

Bブロック	レアル・ジャポネーゼ	Daddy9	四谷FFC	勝	負	分	勝点	得点	失点	差	順位
レアル・ジャポネーゼ	★	-	-								
Daddy9	-	★	-								
四谷FFC	-	-	★								

Cブロック	オールスターズ	サンパチオ	ほぼB's	勝	負	分	勝点	得点	失点	差	順位
オールスターズ	★	-	-								
サンパチオ	-	★	-								
ほぼB's	-	-	★								

Dブロック	FC南40	エレクトロンSC	センターFC	勝	負	分	勝点	得点	失点	差	順位
FC南40	★	-	-								
エレクトロンSC	-	★	-								
センターFC	-	-	★								

Eブロック	青空FC	リッツ	team Vamos!	勝	負	分	勝点	得点	失点	差	順位
青空FC	★	-	-								
リッツ	-	★	-								
team Vamos!	-	-	★								

Fブロック	本宿蹴球団	プレスト	さくらん坊ず	勝	負	分	勝点	得点	失点	差	順位
本宿蹴球団	★	-	-								
プレスト	-	★	-								
さくらん坊ず	-	-	★								

Gブロック	びえるねず	team Vamos	FMFC A5	勝	負	分	勝点	得点	失点	差	順位
東京こぞう	★	-	-								
府中北FC	-	★	-								
スーパーフェニックス	-	-	★								

Hブロック	ブルーラビッツ	アレグレ	NOVE	勝	負	分	勝点	得点	失点	差	順位
ブルーラビッツ	★	-	-								
アレグレ	-	★	-								
NOVE	-	-	★								

Iブロック	わちく	アレグレB	ストロングOB	勝	負	分	勝点	得点	失点	差	順位
わちく	★	-	-								
アレグレB	-	★	-								
ストロングOB	-	-	★								

Jブロック	コッツンタイムス	モーリーボーイス	二小ゴッドフェニックス	勝	負	分	勝点	得点	失点	差	順位
コッツンタイムス	★	-	-								
モーリーボーイス	-	★	-								
二小ゴッドフェニックス	-	-	★								

Kブロック	4BK40	JUNTOS	パウゼSC	勝	負	分	勝点	得点	失点	差	順位
4BK40	★	-	-								
JUNTOS	-	★	-								
パウゼSC	-	-	★								

《 第36回 府中市フットサル大会リーグ表 》
 壮年Bの部

Lブロック	府ロクサミット40	FALCOサザン	新町スイカ	勝	負	分	勝点	得点	失点	差	順位
府ロクサミット40	★	-	-								
FALCOサザン	-	★	-								
新町スイカ	-	-	★								

Mブロック	ヒロイン	TSC40	Gold Boys	勝	負	分	勝点	得点	失点	差	順位
ヒロイン	★	-	-								
TSC40	-	★	-								
Gold Boys	-	-	★								

《 第36回 府中市フットサル大会リーグ表 》
シニアの部

Aブロック	南町マリリン	KITAKO	プレスト50	勝	負	分	勝点	得点	失点	差	順位
南町マリリン	★	-	-								
KITAKO	-	★	-								
プレスト50	-	-	★								

Bブロック	4BKシニア	パウゼSSC	新町シニア	勝	負	分	勝点	得点	失点	差	順位
4BKシニア	★	-	-								
パウゼSSC	-	★	-								
新町シニア	-	-	★								

Cブロック	FC南モンロー	Daddy9	いたんとこ	勝	負	分	勝点	得点	失点	差	順位
FC南モンロー	★	-	-								
Daddy9	-	★	-								
いたんとこ	-	-	★								

Dブロック	ミルキーズ	B's	ルエガ・デーユ1981	勝	負	分	勝点	得点	失点	差	順位
ミルキーズ	★	-	-								
B's	-	★	-								
ルエガ・デーユ1981	-	-	★								

Eブロック	オールスターズ	四谷FFC	府中北FCシニア	勝	負	分	勝点	得点	失点	差	順位
オールスターズ	★	-	-								
四谷FFC	-	★	-								
府中北FCシニア	-	-	★								

Fブロック	府ロクサミット50	ダンディーズ雪組	府中市役所サッカー部	勝	負	分	勝点	得点	失点	差	順位
府ロクサミット50	★	-	-								
ダンディーズ雪組	-	★	-								
府中市役所サッカー部	-	-	★								

《 第36回 府中市フットサル大会リーグ表 》
スーパーシニアの部

Aブロック	還暦サッカー	本町フリート	パウゼ60	スリーパインズ	勝	負	分	勝点	得点	失点	差	順位
還暦サッカー	★	-	-	-								
本町フリート	-	★	-	-								
パウゼ60	-	-	★	-								
スリーパインズ	-	-	-	★								

Bブロック	オールドボタス	府中TFC	南町Sノーマージン	勝	負	分	勝点	得点	失点	差	順位
オールドボタス	★	-	-								
府中TFC	-	★	-								
南町Sノーマージン	-	-	★								

《 第36回 府中市フットサル大会リーグ表 》

女子Aの部

Aブロック	リトルアブラツ	アーモンドアイ	PURIN	フォレストー番搾り	勝	負	分	勝点	得点	失点	差	順位
リトルアブラツ	★	-	-	-								
アーモンドアイ	-	★	-	-								
PURIN	-	-	★	-								
フォレストー番搾り	-	-	-	★								

Bブロック	shake	ジェネQ	なでしこサンダース	ジェンティルドンナ	勝	負	分	勝点	得点	失点	差	順位
shake	★	-	-	-								
ジェネQ	-	★	-	-								
なでしこサンダース	-	-	★	-								
ジェンティルドンナ	-	-	-	★								

《 第36回 府中市フットサル大会リーグ表 》

女子Bの部

Aブロック	ミルキーズ	ゆるフット	ピンクパンサー	勝	負	分	勝点	得点	失点	差	順位
ミルキーズ	★	-	-								
ゆるフット	-	★	-								
ピンクパンサー	-	-	★								

Bブロック	アブラツ	ジャズベリー	さくらんぼ娘。	勝	負	分	勝点	得点	失点	差	順位
アブラツ	★	-	-								
ジャズベリー	-	★	-								
さくらんぼ娘。	-	-	★								

Cブロック	PUAN	Esposa FC	Friends	勝	負	分	勝点	得点	失点	差	順位
PUAN	★	-	-								
Esposa FC	-	★	-								
Friends	-	-	★								

Dブロック	Teresa	Nelke	府ロクラブラブズ	勝	負	分	勝点	得点	失点	差	順位
Teresa	★	-	-								
Nelke	-	★	-								
府ロクラブラブズ	-	-	★								

Eブロック	Go!Go!Honshuku	ミエロ	VIVO	勝	負	分	勝点	得点	失点	差	順位
Go!Go!Honshuku	★	-	-								
ミエロ	-	★	-								
VIVO	-	-	★								

《 第36回 府中市フットサル大会リーグ表 》
女子Cの部

Aブロック	アブラツソウェルダン	felice	エスペランサ	勝	負	分	勝点	得点	失点	差	順位
アブラツソウェルダン	★	-	-								
felice	-	★	-								
エスペランサ	-	-	★								

Bブロック	カサブランカ	MIY	フォレスト	勝	負	分	勝点	得点	失点	差	順位
カサブランカ	★	-	-								
MIY	-	★	-								
フォレスト	-	-	★								

Cブロック	サウスウイン	華組	WLSBM	勝	負	分	勝点	得点	失点	差	順位
サウスウイン	★	-	-								
華組	-	★	-								
WLSBM	-	-	★								

Dブロック	YSCオリーブ・S	ファルコレディース	team Vamos !	Noborise	勝	負	分	勝点	得点	失点	差	順位
YSCオリーブ・S	★	-	-	-								
ファルコレディース	-	★	-	-								
team Vamos !	-	-	★	-								
Noborise	-	-	-	★								

《 第36回 府中市フットサル大会リーグ表 》
女子Eの部

決勝リーグ	フェニックス☆サンゴ	プチ+	フェニックス☆コーラル	オレンジ	勝	負	分	勝点	得点	失点	差	順位
フェニックス☆サンゴ	★	-	-	-								
プチ+	-	★	-	-								
フェニックス☆コーラル	-	-	★	-								
オレンジ	-	-	-	★								

【第36回府中市フットサル大会時程表】

[2022年1月8日・市立総合体育館・第一体育室]小中:8分ハーフ

No.	時間	部	第1ピッチ	審判	部	第2ピッチ	審判
1	9:00 - 9:17	小	YN日新 - 4BKホワイト	矢崎SC	小	新町FC口ニ - 南FCノスケP	エルマーズホワイト
2	9:19 - 9:36	小	GFSCガッツ - 南FCなおポンず		小	小柳小まむし坂 - 2FC	
3	9:38 - 9:55	小	GFSCファイ - 新町FCメッシ	府中AFCジュニア	小	YN四谷 - 4BKレッド	FC本宿イエロー
4	9:57 - 10:14	小	FC本宿ブルー - 新町FC口ニ		小	矢崎SC - クロノス	
5	10:16 - 10:33	小	南FCなおポンず - 2FC	YN日新	小	FC本宿イエロー - 府中3FC	クロノス
6	10:35 - 10:52	小	ストロング - YN四谷				
7	10:54 - 11:11	中	ダンデーズジュニア - 府ロクBIRD	YN四谷	中	府ロクCAT - 4・10WEST	GFSCファイ
8	11:13 - 11:30	小	4BKホワイト - エルマーズホワイト		小	南FCノスケP - FC本宿ブルー	
9	11:32 - 11:49	小	GFSCガッツ - 2FC	府中北	小	南FCなおポンず - 小柳小まむし坂	南FCノスケP
10	11:51 - 12:08	小	新町FCメッシ - 府中AFCジュニア		小	4BKレッド - ストロング	
11	12:10 - 12:27	中	Losers - 府ロクDOG	本部	中	ダンデーズジュニア - 府ロクCAT	本部
12	12:29 - 12:46	小	F1位 ウ G1位		小	A1位 ア B1位	
13	12:48 - 13:05	中	府ロクBIRD - 府ロクCAT	本部	中	府中AFC U-14 - Losers	本部
14	13:07 - 13:24	小	A1位 エ イ1位		小	ウ勝者 オ D1位	
15	13:26 - 13:43	中	A1位 A B1位	本部	中	A2位 B B2位	本部
16	13:45 - 14:02	小	エ勝者 カ オ勝者		小	エ敗者 キ オ敗者	
17	14:04 - 14:21						
18	14:23 - 14:40						
19	14:42 - 14:59						
20	15:01 - 15:18						

【 第 36 回 府 中 市 フ ッ ト サ ル 大 会 時 程 表 】

[2022年1月8日 ・ 市立総合体育館・第二体育室]小中:8分ハーフ

No.	時 間	部	第 3 ピ ッ チ	審 判			
1	9:00 - 9:17	小	クロノス - 府中北	FC本宿ブルー			
2	9:19 - 9:36	小	府中3FC - エルマーズレッド				
3	9:38 - 9:55	小	エルマーズホワイト - YN日新	ストロング			
4	9:57 - 10:14	小	GFSCガッツ - 小柳小まむし坂				
5	10:16 - 10:33	小	府中AFCジュニア - GFSCファイト	新町FCロニー			
6	10:35 - 10:52						
7	10:54 - 11:11	中	府ロクDOG - 府中AFC U-14	府中3FC			
8	11:13 - 11:30	小	府中北 - 矢崎SC				
9	11:32 - 11:49	小	エルマーズレッド - FC本宿イエロー	4BKホワイト			
10	11:51 - 12:08	小					
11	12:10 - 12:27	中	府ロクBIRD - 4・10WEST	本部			
12	12:29 - 12:46	小	C1位 イ D1位				
13	12:48 - 13:05	中	ダンデーズジュニア - 4・10WEST	本部			
14	13:07 - 13:24						
15	13:26 - 13:43						
16	13:45 - 14:02						
17	14:04 - 14:21						
18	14:23 - 14:40						
19	14:42 - 14:59						
20							

【 第 36 回 府 中 市 フ ッ ト サ ル 大 会 時 程 表 】

[2022年1月9日 ・ 市立総合体育館・第一体育室]

No.	時間	部	第1ピッチ	審判	部	第2ピッチ	審判
1	9:00 - 9:15	一般	DAHLIA - mimute man	FC2nd	一般	ゆずこしよう - フォルタレーザ	Nagiane
2	9:17 - 9:32	一般	ダンディーズ宙組 - FCカンセロ		一般	府中市役所サッカー部 - CMFC	
3	9:34 - 9:49	一般	セロリーズ - 1996	DAHLIA	一般	踊るファミリーズ - H8	ゆずこしよう
4	9:51 - 10:06	一般	小宇宙 - のびしろFC		一般	Nagiane - mimute man	
5	10:08 - 10:23	一般	FC2nd - 復活のよこゆれキッカーズ	セロリーズ	一般	ギャングラー - FCカンセロ	踊るファミリーズ
6	10:25 - 10:40	一般	Born'86 - 郷土の森フットボールクラブ		一般	ダービー - 1996	
7	10:42 - 10:57	一般	ZWEIT - 小宇宙	CMFC	一般	ナイスオレ - のびしろFC	FCカンセロ
8	10:59 - 11:14	女A	リトルアブラッソ - アーモンドアイ		女A	PURIN - フォレスト一番搾り	
9	11:16 - 11:31	一般	ブラックサンダース - FC2nd	ダービー	一般	DAHLIA - Nagiane	ZWEIT
10	11:33 - 11:48	一般	FC greed - Born'86	本部	一般	ダンディーズ宙組 - ギャングラー	本部
11	11:50 - 12:05	一般	セロリーズ - ダービー		一般	踊るファミリーズ - NO-NANE	
12	12:07 - 12:22	一般	ナイスオレ - 小宇宙	本部	女A	リトルアブラッソ - PURIN	本部
13	12:24 - 12:39	女A	shake - なでしこサンダース		女A	ジェネQ - ジェンティルドンナ	
14	12:41 - 12:56	一般	B1 ② C2	本部	一般	C1 ⑦ B2	本部
15	12:58 - 13:13	一般	D1 ③ E2		一般	I2 ④ F1	
16	13:15 - 13:30	一般	E1 ⑥ D2	本部	女A	リトルアブラッソ - フォレスト一番搾り	本部
17	13:32 - 13:47	女A	shake - ジェンティルドンナ		女A	ジェネQ - なでしこサンダース	
18	13:49 - 14:04	一般	④勝者 ⑨ G1	本部	一般	I1 ⑩ ⑤勝者	本部
19	14:06 - 14:21	女C	アブラッソウェルダン - felice		壮B	わちく - アレグレB	
20	14:23 - 14:38	壮B	Gotch - LEOPARDO	NOVE	壮B	ブルーラビッツ - アレグレ	ダンディーズ花組
21	14:40 - 14:55	女C	エスペランサ - felice		女C	YSCオリーブ・S - team Vamos!	
22	14:57 - 15:12	壮B	ストロングOB - アレグレB	わちく	壮B	二小ゴッドフェニクス - モーリーボーイズ	アレグレ
23	15:14 - 15:29	壮B	NOVE - アレグレ		壮B	Gold Boys - TSC40	
24	15:31 - 15:46	女C	ファルコレディース - team Vamos!	キングクリムゾン	女C	YSCオリーブ・S - Noborise	アレグレB
25	15:48 - 16:03	壮B	わちく - ストロングOB		壮B	コッツンタイムズ - 二小ゴッドフェニクス	
26	16:05 - 16:20	壮B	ブルーラビッツ - NOVE	土屋考古学	壮B	ヒロイン - Gold Boys	ハイパータートルズ
27	16:22 - 16:37	壮A	キングクリムゾン - イナバツ		壮A	フォルトナ - P!nk Rockets	
28	16:39 - 16:54	壮A	FC ハリー - トラバース	P!nk Rockets	壮A	TFC30シティ - Rよつやーど	FC VIVA
29	16:56 - 17:11	壮B	M2 1 H1		壮B	A2 10 H2	
30	17:13 - 17:28	女B	Friends - Esposa FC	本部	女B	府ロクラブラプス - Nelke	本部
31	17:30 - 17:45	壮A	土屋考古学 - P!nk Rockets		壮A	FC VIVA - トラバース	
32	17:47 - 18:02	壮A	オールスターズ - 府中市役所サッカー部	本部	女B	PUAN - Friends	本部
33	18:04 - 18:19	壮A	キングクリムゾン - ハイパータートルズ		壮A	フォルトナ - 土屋考古学	
34	18:21 - 18:36	壮A	TFC30シティ - くまのプーさん	本部	壮A	鬼八 - ダンディーズ星組	本部
35	18:38 - 18:53	女B	D1 A C2		女B	C1 B D2	
36	18:55 - 19:10	壮A	D2 ① E2	本部	壮A	B2 ② C1	本部
37	19:12 - 19:27	壮A	A2 ③ E1		壮A	B1 ④ C2	

【 第 36 回 府 中 市 フ ッ ト サ ル 大 会 時 程 表 】

[2022年1月9日 ・ 市立総合体育館・第二体育室]

No.	時間	部	第 3 ピ ッ チ		審 判			
1	9:00 - 9:15	一般	ブラックサンダース	復活のよこゆれキッカーズ	海軍			
2	9:17 - 9:32	一般	FC greed	郷土の森フットボールクラブ				
3	9:34 - 9:49	一般	ZWEIT	ナイスオレ	復活のよこゆれキッカーズ			
4	9:51 - 10:06	一般	海軍	フォルタレーザ				
5	10:08 - 10:23	一般	Juni Soul	CMFC	ダンディーズ宙組			
6	10:25 - 10:40	一般	NO-NANE	H8				
7	10:42 - 10:57	女A	shake	ジェネQ	ギャンプラ			
8	10:59 - 11:14	女A	なでしこサンダース	ジェンティルドンナ				
9	11:16 - 11:31	一般	ゆずこしよう	海軍	のびしろFC			
10	11:33 - 11:48	一般	府中市役所サッカー部	Juni Soul	本部			
11	11:50 - 12:05	一般	ZWEIT	のびしろFC				
12	12:07 - 12:22	女A	アーモンドアイ	フォレスト一番搾り	本部			
13	12:24 - 12:39	一般	A1 ①	H2				
14	12:41 - 12:56	一般	A2 ⑧	H1	本部			
15	12:58 - 13:13	一般	G2 ⑤	F2				
16	13:15 - 13:30	女A	アーモンドアイ	PURIN	本部			
17	13:32 - 13:47	女C	YSCオリーブ・S	ファルコレディース				
18	13:49 - 14:04	女C	team Vamos!	Noborise	本部			
19	14:06 - 14:21	壮B	コッツンタイムズ	モーリーボーイズ				
20	14:23 - 14:38	壮B	ヒロイン	TSC40	Gold Boys			
21	14:40 - 14:55	女C	ファルコレディース	Noborise				
22	14:57 - 15:12	壮B	ダンディーズ花組	LEOPARDO	ヒロイン			
23	15:14 - 15:29							
24	15:31 - 15:46	女C	アブラツウエルダン	エスペランサ	TSC40			
25	15:48 - 16:03	壮B	Gotch	ダンディーズ花組				
26	16:05 - 16:20	女B	PUAN	Esposa FC	ダンディーズ星組			
27	16:22 - 16:37	女B	Teresa	Nelke				
28	16:39 - 16:54	壮A	鬼八	domingo	くまのプーさん			
29	16:56 - 17:11	壮A	パラスーシ	府中市役所サッカー部				
30	17:13 - 17:28	壮A	ハイパータートルズ	イナバツ	本部			
31	17:30 - 17:45	壮A	くまのプーさん	Rよつやど				
32	17:47 - 18:02	壮A	ダンディーズ星組	domingo	本部			
33	18:04 - 18:19	女B	Teresa	府口クラブズ				
34	18:21 - 18:36	壮A	FC ハリー	FC VIVA	本部			
35	18:38 - 18:53	壮A	パラスーシ	オールスターズ				
36	18:55 - 19:10							
37	19:12 - 19:27							

【 第 36 回 府 中 市 フ ッ ト サ ル 大 会 時 程 表 】

[2022年1月9日 本宿体育館・白糸台体育館] 7分ハーフ

No.	時間	部	本宿体育館			審判	部	白糸台体育館			審判
1	10:00 - 10:15	女B	ミルクーズ	-	ゆるフット	本部	壮B	府ロクサミット40	-	FALCOサザン	本部
2	10:17 - 10:34	女B	アブラッソ	-	ジャズベリー		壮B	4BK40	-	JUNTOS	
3	10:36 - 11:01	女B	Go!Go!Honshuku	-	ミエロ	本部	シ	4BKシニア	-	パウゼSSC	本部
4	11:03 - 11:18	女B	ピンクパンサー	-	ゆるフット		シ	ミルクーズ	-	B's	
5	11:20 - 11:35	女B	さくらんぼ娘。	-	ジャズベリー	本部	壮B	新町スイカ	-	FALCOサザン	本部
6	11:37 - 11:52	女B	VIVO	-	ミエロ		壮B	パウゼSC	-	JUNTOS	
7	11:54 - 12:09	女B	ミルクーズ	-	ピンクパンサー	本部	シ	新町シニア	-	パウゼSSC	本部
8	12:11 - 12:26	女B	アブラッソ	-	さくらんぼ娘。		シ	ルエガ・デュー1981	-	B's	
9	12:28 - 12:43	女B	Go!Go!Honshuku	-	VIVO	本部	壮B	新町スイカ	-	府ロクサミット40	本部
10	12:45 - 13:00	壮B	東京ごぞう	-	府中北FC		壮B	4BK40	-	パウゼSC	
11	13:02 - 13:17	壮B	本宿蹴球団	-	プレスト	本部	シ	4BKシニア	-	新町シニア	本部
12	13:19 - 13:34	壮B	スーパーフェニックス	-	府中北FC		シ	ミルクーズ	-	ルエガ・デュー1981	
13	13:36 - 13:51	壮B	さくらん坊ず	-	プレスト	本部	壮B	K1	7	L2	本部
14	13:53 - 14:08	壮B	東京ごぞう	-	スーパーフェニックス		壮B	K2	8	L1	
15	14:10 - 14:25	壮B	本宿蹴球団	-	さくらん坊ず	本部					本部
16	14:27 - 14:42										
17	14:44 - 14:59	壮B	F1	4	G2	本部					本部
18	15:01 - 15:16	壮B	F2	5	G1						
19	15:18 - 15:33					本部					本部
20	15:35 - 15:50										

【 第 36 回 府 中 市 フ ッ ト サ ル 大 会 時 程 表 】

[2022年1月9日 日吉体育館・押立体育館] 7分ハーフ

No.	時間	部	日吉体育館	審判	部	押立体育館	審判
1	10:00 - 10:15		会場準備		女C	カサブランカ - MIY	本部
2	10:17 - 10:34	壮B	レアル・ジャポネーゼ - Daddy9	本部	女C	サウスウイン - 華組	
3	10:36 - 11:01	壮B	オールスターズ - サンパチオ	本部	女C	フォレスト - MIY	本部
4	11:03 - 11:18	シ	府ロクサミット50 - ダンディーズ雪組		女C	WLSBM - 華組	
5	11:20 - 11:35	シ	オールスターズ - 四谷FFC	本部	女C	カサブランカ - フォレスト	本部
6	11:37 - 11:52	壮B	四谷FFC - Daddy9		女C	サウスウイン - WLSBM	
7	11:54 - 12:09	壮B	ほぼB's - サンパチオ	本部	壮年B	FC南40 - エレクトロンSC	本部
8	12:11 - 12:26	シ	府中市役所サッカー部 - ダンディーズ雪組		壮年B	青空FC - リッツ	
9	12:28 - 12:43	シ	府中北FCシニア - 四谷FFC	本部	シ	南町マリリン - KITAKO	本部
10	12:45 - 13:00	壮B	レアル・ジャポネーゼ - 四谷FFC		シ	FC南モンロー - Daddy9	
11	13:02 - 13:17	壮B	オールスターズ - ほぼB's	本部	壮年B	センターFC - エレクトロンSC	本部
12	13:19 - 13:34	シ	府中市役所サッカー部 - 府ロクサミット50		壮年B	team Vamos! - リッツ	
13	13:36 - 13:51	シ	オールスターズ - 府中北FCシニア	本部	シ	プレスト50 - KITAKO	本部
14	13:53 - 14:08	壮B	B1 6 C2		シ	いたんとこ - Daddy9	
15	14:10 - 14:25	壮B	C1 9 B2	本部	壮年B	FC南40 - センターFC	本部
16	14:27 - 14:42				壮年B	青空FC - team Vamos!	
17	14:44 - 14:59			本部	シ	南町マリリン - プレスト50	本部
18	15:01 - 15:16				シ	FC南モンロー - いたんとこ	
19	15:18 - 15:33			本部	壮年B	D1 2 E2	本部
20	15:35 - 15:50				壮年B	D2 3 E1	

【 第 36 回 府 中 市 フ ッ ト サ ル 大 会 時 程 表 】

[2022年1月10日 ・ 市立総合体育館・第一体育室] 7分ハーフ

No.	時間	部	第1ピッチ			審判	部	第2ピッチ			審判
1	9:00 - 9:15	シ	C2	①	B2	本部	シ	D2	②	F2	本部
2	9:17 - 9:32	シ	E2	④	F1		Sシ	還暦サッカー	-	本町フリート	
3	9:34 - 9:49	Sシ	オールドポタス	-	府中TFC	本部	壮B	A1	11	1勝者	本部
4	9:51 - 10:06	壮B	J2	13	4勝者		壮B	5勝者	14	I1	
5	10:08 - 10:23	壮B	7勝者	16	8勝者	本部	壮B	I2	17	9勝者	本部
6	10:25 - 10:40	シ	A1	⑤	①勝者		シ	②勝者	⑥	E1	
7	10:42 - 10:57	シ	B1	⑧	4勝者	本部	Sシ	還暦サッカー	-	パウゼ60	本部
8	10:59 - 11:14	壮B	11勝者	19	12勝者		壮B	13勝者	20	14勝者	
9	11:16 - 11:31	壮B	15勝者	21	16勝者	本部	壮B	17勝者	22	18勝者	本部
10	11:33 - 11:48	シ	⑤勝者	⑨	⑥勝者		シ	⑦勝者	⑩	⑧勝者	
11	11:50 - 12:05	女B	A2	E	B1	本部	女B	B勝者	F	E1	本部
12	12:07 - 12:22	女C	C1	イ	D2		女C	D1	ウ	C2	
13	12:24 - 12:39	壮B	19勝者	23	20勝者	本部	壮B	21勝者	24	22勝者	本部
14	12:41 - 12:56	Sシ	本町フリート	-	パウゼ60		Sシ	オールドポタス	-	南町Sノーマジーン	
15	12:58 - 13:13	シ	⑨勝者	⑪	⑩勝者	本部	シ	⑨敗者	⑫	⑩敗者	本部
16	13:15 - 13:30	壮B	23勝者	25	24勝者		壮B	23敗者	26	24敗者	
17	13:32 - 13:47	一般	①勝者	⑪	②勝者	本部	一般	③勝者	⑫	⑨勝者	本部
18	13:49 - 14:06	一般	⑩勝者	⑬	⑥勝者		一般	⑬勝者	⑯	⑭勝者	
19	14:08 - 14:23	女B	G勝者	I	H勝者	本部	女B	G敗者	J	H敗者	本部
20	14:25 - 14:40	女C	オ勝者	キ	カ勝者		女C	オ敗者	ク	カ敗者	
21	14:42 - 14:57	壮A	A1	⑤	①勝者	本部	壮A	②勝者	⑥	F2	本部
22	14:59 - 15:14	壮A	D1	⑦	③勝者		壮A	F1	⑧	④勝者	
23	15:16 - 15:31	一般	⑪勝者	⑮	⑫勝者	本部	一般	⑬勝者	⑯	⑭勝者	本部
24	15:33 - 15:48	女E	フェニックス☆サンゴ	-	フェニックス☆コラル		女E	プチ+	-	オレンジ	
25	15:50 - 16:05	壮A	⑤勝者	⑨	⑥勝者	本部	壮A	⑦勝者	⑩	⑧勝者	本部
26	16:07 - 16:22	一般	⑮勝者	⑰	⑯勝者		一般	⑮敗者	⑱	⑯敗者	
27	16:24 - 16:39	女E	プチ+	-	フェニックス☆コラル	本部	女E	フェニックス☆サンゴ	-	オレンジ	本部
28	16:41 - 16:56	女A	あ勝者	う	い勝者		女A	あ敗者	え	い敗者	
29	16:58 - 17:13	壮A	⑨勝者	⑪	⑩勝者	本部	壮A	⑨敗者	⑫	⑩敗者	本部
30	17:15 - 17:30										
31	17:32 - 17:47										
32	17:49 - 18:04										

【 第 36 回 府 中 市 フ ッ ト サ ル 大 会 時 程 表 】

[2022年1月10日 ・ 市立総合体育館・第二体育室] 7分ハーフ

No.	時間	部	第3ピッチ			審判			
1	9:00 - 9:15	シ	C1	③	A2	本部			
2	9:17 - 9:32	Sシ	パウゼ60	-	スリーパインズ				
3	9:34 - 9:49	壮B	2勝者	12	3勝者	本部			
4	9:51 - 10:06	壮B	J1	15	⑥勝者				
5	10:08 - 10:23	壮B	10勝者	18	M1	本部			
6	10:25 - 10:40	シ	D1	⑦	3勝者				
7	10:42 - 10:57	Sシ	本町フリート	-	スリーパインズ	本部			
8	10:59 - 11:14	Sシ	南町Sノーマジーン	-	府中TFC				
9	11:16 - 11:31	女B	A1	C	A勝者	本部			
10	11:33 - 11:48	女B	E2	D	B2				
11	11:50 - 12:05	女C	A1	ア	B2	本部			
12	12:07 - 12:22	女C	A2	エ	B1				
13	12:24 - 12:39	Sシ	還暦サッカー	-	スリーパインズ	本部			
14	12:41 - 12:56	女B	C勝者	G	D勝者				
15	12:58 - 13:13	女B	E勝者	H	F勝者	本部			
16	13:15 - 13:30	女C	ア勝者	オ	イ勝者				
17	13:32 - 13:47	女C	ウ勝者	カ	エ勝者	本部			
18	13:49 - 14:06	Sシ	A1	①	B2				
19	14:08 - 14:23	Sシ	A2	②	B1	本部			
20	14:25 - 14:40	女E	フェニックス☆コラー	-	オレンジ				
21	14:42 - 14:57	女E	フェニックス☆サンゴ	-	プチ+	本部			
22	14:59 - 15:14	Sシ	①敗者	④	②敗者				
23	15:16 - 15:31	Sシ	①勝者	③	②勝者	本部			
24	15:33 - 15:48	女A	A1	あ	B2				
25	15:50 - 16:05	女A	A2	い	B1	本部			
26	16:07 - 16:22								
27	16:24 - 16:39								
28	16:41 - 16:56								
29	16:58 - 17:13								
30	17:15 - 17:30								
31	17:32 - 17:47								
32	17:49 - 18:04								

アキレス腱断絶の予防法

過去の大会では多数のアキレス腱断裂が発生しました。

フットサルは気軽に行えるスポーツですが日常では出すことのない瞬発力や急激な切りかえしをすることによってアキレス腱断裂が引き起こされるのではないかと考えられます。

正月の大会に限らず1 day の大会や個サル（個人参加型フットサル）でもアキレス腱を断裂することがよくあり注意が必要です。

そこで、「アキレス腱断裂を予防するために必要な4つの条件」を参考にしてください。

- ① 12月からは少し体を動かす
→当日のプレイが1年ぶりということがないように
- ② 前日、当日のお酒はほどほどに
→飲むなら次の日に試合がない夜に
- ③ アップは必須
→会場の都合でアップが出来ない場合は近くの公園や家周辺で動いてから会場へ
ふくらはぎのストレッチは壁かテーブルに手をつけて、踵を地面から離さないように
階段を利用するともっとしっかり伸ばすことが出来ます
また、ふくらはぎとアキレス腱の間のマッサージも効果的です
※雪や雨の場合でも困らないよう当日のアップ場所としてあらかじめ屋根のある場所を探しておきましょう
- ④ 腰、膝、足首のコンディションが良くない場合は早めのケアをしておきましょう
→整形外科、整骨院、鍼灸院などをうまく活用しましょう

以上

スポーツくじ

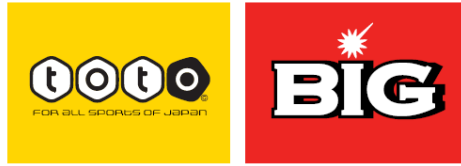

スポーツは育てることができる。

スポーツくじ(toto・BIG)の収益は、日本のスポーツを育てるために使われています。

FC TOKYO

